

Bedienungsanleitung



cityguide

Die Imtradex Führungsfunkanlage für Stadtbesichtigungen

Vielen Dank für den Ankauf unserer Imtradex CityGuide-Führungsfunkanlage. Bitte beachten Sie die nachfolgenden Hinweise. Wir wünschen Ihnen viel Freude mit der Anlage und zukünftig noch erfolgreichere Führungen!

Bilderklärung

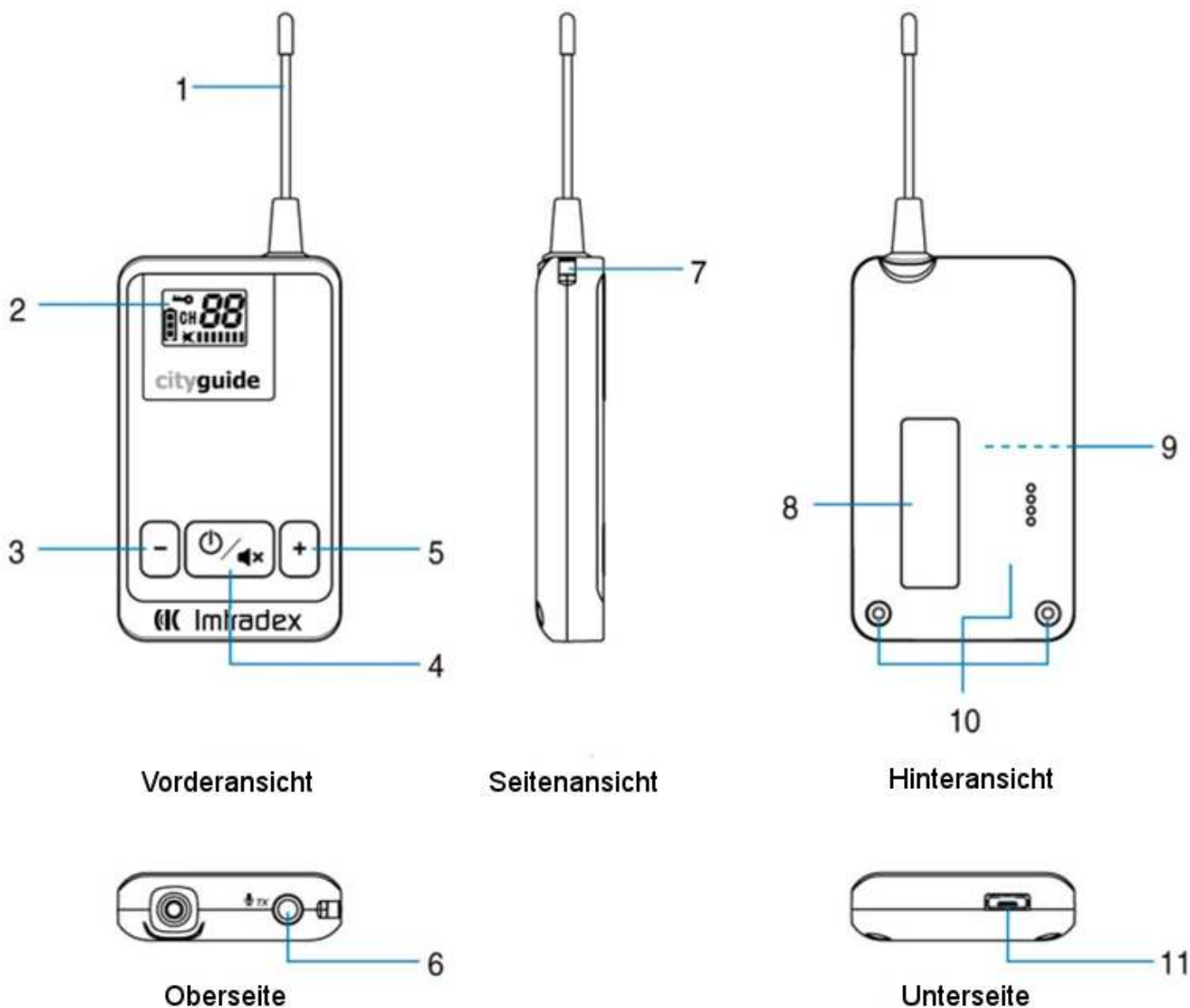

1. Antenne (nur beim Sender)
2. LCD Display
3. MINUS-Taster für Kanaleinstellung und Empfindlichkeits- (Sender) bzw. Lautstärkeregelung (Empf.)
4. EIN/AUS/STUMM-Schalter beim Sender
EIN/AUS-Schalter beim Empfänger
5. PLUS-Taster für Kanaleinstellung und Empfindlichkeits- (Sender) bzw. Lautstärkeregelung (Empf.)
6. Mikrophon und AUX-Buchse beim Sender
Ohrhörerbuchse beim Empfänger
7. Öse für Umhängekordel
8. Typenschild
9. eingebauter Lithium-Polymer Akku
10. Hintere Abdeckung geschraubt
11. Micro-USB- Ladebuchse

LCD-Display Symbolerklärung

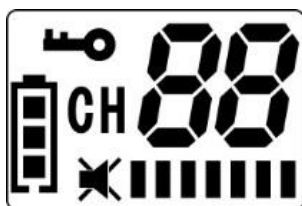

	Sender	Empfänger		Sender	Empfänger
	Tastensperre			—	kein Empfang
	Kanalauswahl			Batterieladestand 100%	
	Mikrofon stumm	Hörer stumm		Batterieladestand 70%	
	Empfindlichkeit	Lautstärke		Batterieladestand 30%	
	AUX-Eingang	—		Batterieladestand 10%	

Bedienung

Mikrofon und Ohrhörer Anschluss

• Stecken Sie den Klinkenstecker des Headsets (bzw. Clipmikrofons) in die Mikrofonbuchse (6) des Senders und den Ohrhörer (bzw. Kopfhörer) in die Hörerbuchse (6) des Empfängers. Überprüfen Sie, ob der Stecker fest in der Buchse sitzt.

Ein- und Ausschalten

- Drücken und Halten Sie den Ein-Aus-Schalter (4) / für 2 Sekunden um die Geräte einzuschalten. Das LCD Display beginnt zu blinken und zeigt die zuletzt eingestellte Kanalnummer an.
- Drücken und Halten Sie den Ein-Aus-Schalter (4) / für 2 Sekunden um die Geräte auszuschalten. Das LCD-Display erlischt und das Gerät ist ausgeschaltet.

Hinweis:

- Die Empfänger sind mit einer Energie-Sparfunktion ausgestattet:
Ohne Signalempfang schalten sich die Geräte nach 20 Minuten selbstständig aus.

Kanalauswahl

• Der Kanal ist auf Kanal **CH 01** voreingestellt. Wenn Sie den Kanal wechseln möchten drücken Sie gleichzeitig die MINUS (3) und die PLUS (5) Taste für 2 Sekunden. Das Kanalsymbol beginnt zu blinken und das Sperrsymbol erlischt. Somit ist die Sperre des Geräts aufgehoben. Drücken Sie die MINUS- oder PLUS- Taste um den gewünschten Kanal auszuwählen. Drücken Sie dann den Powerknopf (4) um die Auswahl zu bestätigen oder warten Sie kurz bis der Kanal automatisch gespeichert wird. Das Kanalsymbol **CH** hört auf zu blinken und das Sperrsymbol erscheint. Somit ist das Gerät wieder gesperrt.

Hinweis:

- Stellen Sie sicher, dass Sender und Empfänger auf den gleichen Kanal eingestellt sind. Das Display des Empfängers blinkt, wenn kein Signal empfangen wird.
- Der Empfänger folgt aufgrund der Synchronisierungsfunktion automatisch dem eingestellten Kanal des Senders. Erst wenn die Frequenz des Empfängers bewusst und manuell auf einen neuen Kanal eingestellt wird, wird die Synchronisierung deaktiviert. Sobald am Empfänger wieder der Kanal des Senders manuell eingestellt wird, ist die Synchronisierungsfunktion wieder aktiviert.

Verwendung des Senders mit Ansteckmikrofon (AUX-Buchse) und optionaler Audioquelle

- An die Klinkenbuchse des Ansteckmikrofons kann mittels optionalem Klinkensteckerkabel (2 x 3,5mm Klinke) eine externe Audioquelle angeschlossen werden. So können Sie den Sender bzw. das Mikrofon mit einem mp3-Player oder einem Smartphone verbinden. Damit ist es möglich Audiofiles einzuspielen. Das Eingangssignal wird mit dem Mikrofonsignal gemischt. Somit können Sie z.B. Ihre Führung mit Hintergrundmusik untermalen.

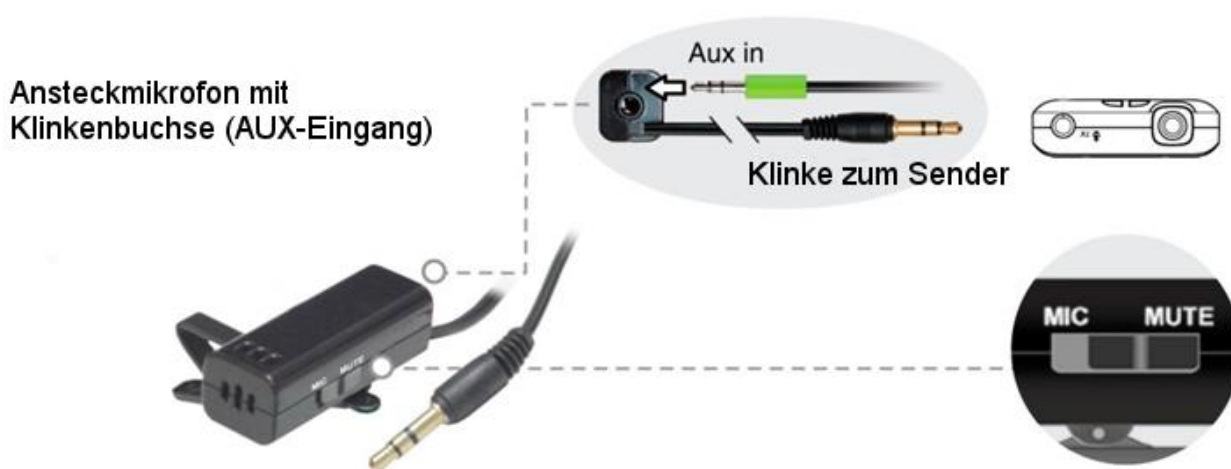



- Stecken Sie den Klinkenstecker des Ansteckmikrofons in die Buchse (6) des Senders.
- Stecken Sie das optionale Klinkensteckerkabel mit der einen Seite an das Mikrofon und mit der anderen Seite an Ihre Audioquelle (z.B. mp3-Player oder Smartphone) an.
- Die Empfindlichkeit (Lautstärke) des Mikrofons ist auf Level 4 voreingestellt: **◀ ■■■■**.
- Drücken Sie **[-]** oder **[+]** um die Empfindlichkeit zu verringern bzw. zu erhöhen. Es gibt 5 Einstellmöglichkeiten: von 4 **◀ ■■■■** bis 8 **◀ ■■■■■■■■**.
- Drücken Sie kurz die STUMM-Schaltetaste (4) um das Mikrofon und die Audioquelle aus bzw. stumm zu schalten. Nochmaliges kurzes Drücken schaltet das Signal wieder ein.
- Das Ansteckmikrofon ist zusätzlich mit einem mechanischen Stummschalter ausgestattet. Schieben Sie den Regler auf Stellung MUTE, wenn Sie nur das Audiosignal ohne Ihre Sprache senden möchten.







Verwendung des Senders mit Headsetmikrofon oder Clipmikrofon

- Stecken Sie den Klinkenstecker des Headsets oder des Clipmikrofons in die Buchse (6) des Senders.
- Die Empfindlichkeit (Lautstärke) des Mikrofons ist auf Level 4 voreingestellt: **◀ ■■■■**.
- Drücken Sie **[-]** oder **[+]** um die Empfindlichkeit zu verringern bzw. zu erhöhen. Es gibt 5 Einstellmöglichkeiten: von 4 **◀ ■■■■** bis 8 **◀ ■■■■■■■■**.
- Drücken Sie kurz die STUMM-Schaltetaste (4) um das Mikrofon aus bzw. stumm zu schalten. Nochmaliges kurzes Drücken schaltet das Mikrofon wieder ein.







Verwendung des Senders mit externem Audiogerät / Umschaltung auf AUX-Modus

⚠ An die 3.5mm Klinkenbuchse am Sender kann anstatt eines Mikrofons auch eine AUX-Quelle (wie z.B. ein mp3 Player oder ein Smartphone) per Klinkenkabel angeschlossen werden. In diesem Fall muss allerdings die Grundeinstellung der Mikrofonempfindlichkeit geändert werden.



Wenn Sie an die Mikrofonbuchse ein externes Audiogerät wie z.B. einen mp3-Player oder ein Smartphone anstecken möchten, muss der Eingangspegel manuell angepasst werden. Drücken Sie die MINUS-  Taste für 5 Sekunden bis das Lautsprechersymbol zu blinken beginnt und der Empfindlichkeitspegel auf 1 springt .

- Drücken Sie  oder  um die Empfindlichkeit zu verstellen. Mit der Stummschaltetaste können Sie das Signal aus- und einschalten . Insgesamt gibt es 8 Einstellungen von  bis .
- Um zum Mikrofonmodus retour zu schalten drücken Sie die PLUS-  Taste für 5 Sekunden bis das Lautsprechersymbol nicht mehr blinkt und sich die Anzeige auf 4 stellt: .

Empfänger

- Im Normalzustand ist der Empfänger für die Kanalauswahl gesperrt .
- Die Eingangslautstärke ist auf Level 4 voreingestellt: .
- Drücken Sie die  oder die  Taste um die Lautstärke zu verringern oder zu erhöhen. Es gibt 8 Einstellmöglichkeiten: von Stummschaltung  bis Level 7 .

Akkus

- Wenn das Batteriesymbol voll angezeigt wird , ist das Gerät aufgeladen.
- Wenn das Batteriesymbol leer angezeigt wird und blinkt  verbleibt noch 10% Restladung. Laden Sie die Akkus so schnell wie möglich mittels der Ladeeinheit oder eines zertifizierten USB-Ladekabels (optional) wieder auf. Für eine neuerliche Vollladung werden ca. 6 Stunden benötigt. Die Empfänger können dann ca. 16-20 Stunden, die Sender 11-15 Stunden eingesetzt werden.

- Der Ladevorgang wird wie folgt am Display angezeigt: 

Hinweis:

- Die Sender und Empfänger schalten sich beim Ladevorgang automatisch ab. Falls Sie die Geräte auch während des Ladens verwenden möchten, drücken Sie die Powertaste.

Akku-Ladung und Aufbewahrung der Geräte

Für die Aufbewahrung und Ladung der Geräte gibt es folgende Optionen:

- Ladekoffer für 70 Geräte
- Ladetasche für 35 Geräte
- Ladetasche für 12 Geräte
- Ladestation für 2 Geräte

Vermeiden Sie bei den Ladekoffern und Taschen direkte Sonnenbestrahlung und Feuchtigkeit. Lassen Sie diese nicht hinunterfallen und schütteln Sie diese nicht stark.

Stecken Sie das beiliegende Ladekabel in die dafür vorgesehene Buchse in der Ladeeinheit. Für die verschiedenen internationalen Stromnetze liegen entsprechende Adapter bei. Schieben Sie den jeweils notwendigen Adapter auf und verbinden Sie das Kabel mit der Steckdose.

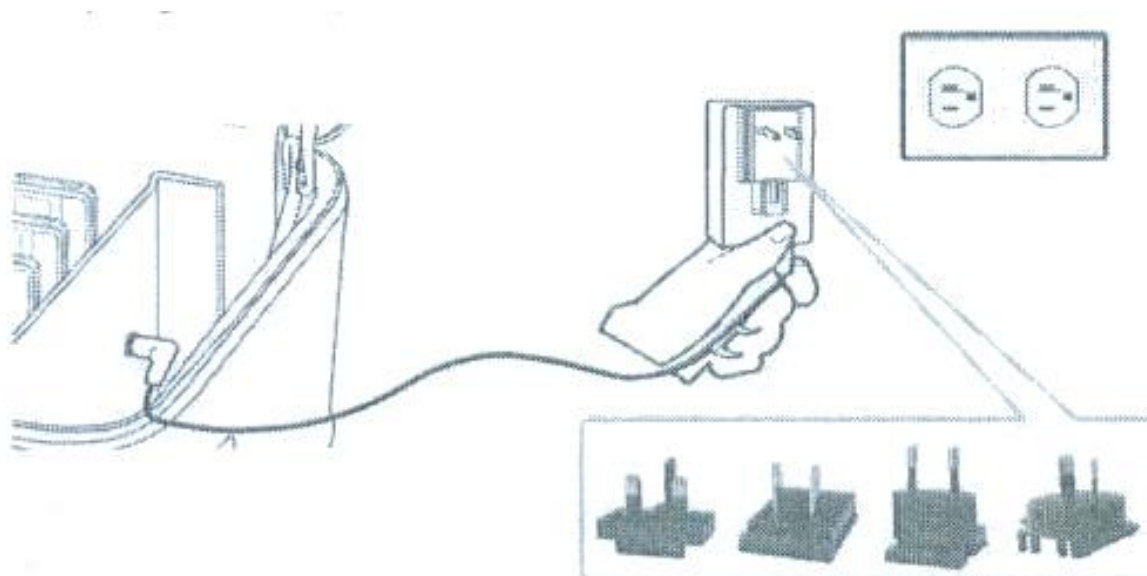

Stecken Sie die Geräte mit der richtigen Seite, wie in der nachfolgenden Abbildung angeführt, in die Ladeschalen.

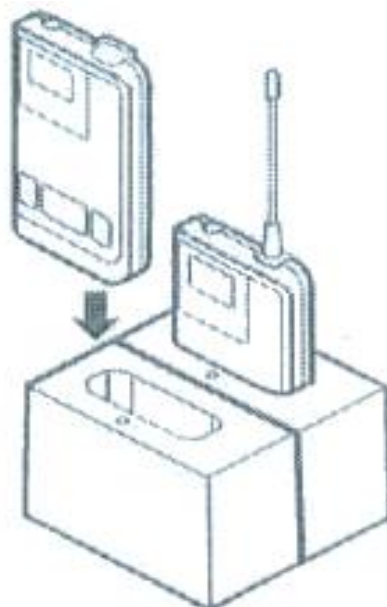

LED-Anzeige

Beim Ladevorgang leuchtet die LED-Anzeige "ROT". Sobald die Anzeige auf "GRÜN" wechselt sind die Geräte vollständig geladen.

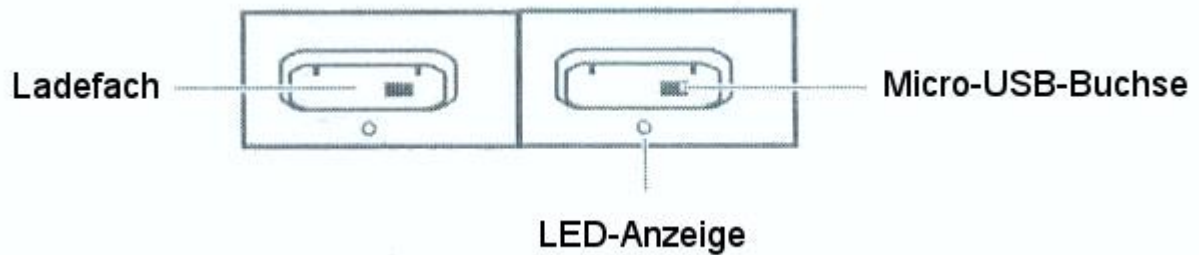

Falls die LED-Anzeige nicht leuchtet überprüfen Sie den korrekten Anschluss des Ladekabels.

Eine Vollladung benötigt ca. 6 Stunden.

Häufige Fragen und Antworten

Blinkendes Symbol wird am Sender angezeigt.

→ Überprüfen Sie, ob das Mikrofon richtig angesteckt wurde bzw. drücken Sie kurz die Stummschaltetaste

Das LCD Display meines Empfängers blinkt.

→ Der Empfänger kann kein Empfangssignal erkennen. Prüfen Sie ob der Sender eingeschaltet ist. Beide Geräte müssen sich auf dem gleichen Kanal (selbe Frequenz) befinden.

Um eine einwandfreie Funktion zu gewährleisten, müssen Sender und Empfänger mindestens 30cm voneinander entfernt sein. Wenn die Geräte zu nah beieinander betrieben werden, kann es vorkommen, dass der Empfänger kurzzeitig nicht empfangen kann.

Wir beraten Sie gerne.

Rufen Sie uns an!

+43 | 1 | 20 44 294-0

Detaillierte Informationen finden Sie unter:

www.headsets.at

www.cityguide.co.at

 **Imtradex**
headsets.at

Imtradex Hör-Sprechsysteme GesmbH
Pombergerweg 292a | A-1220 Wien | Austria
T: +43 (0) 1 20 44 294 0 | F: +43 (0)1 2044294 18
headsets@imtradex.at | www.headsets.at