

EPOS

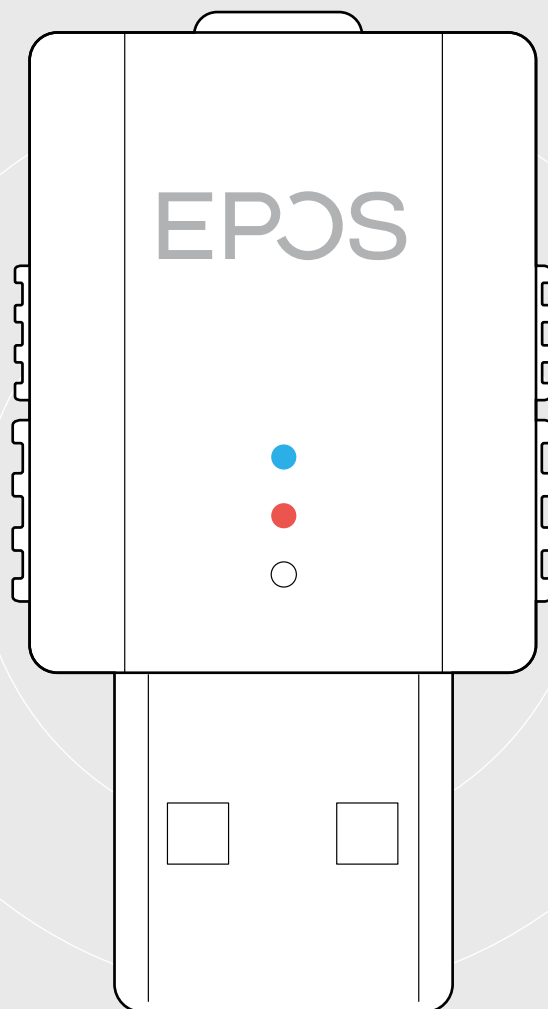

SDW D1 USB

DECT-Dongle für Headsets der Serie IMPACT 5000

Bedienungsanleitung

Inhalt

Lieferumfang	2
Dongle SDW D1 USB	2
Verkaufseinheiten mit Headset, Tragetasche und Ladekabel	2
Produktübersicht	3
Übersicht des Dongles SDW D1 USB	3
Übersicht der Headsets	3
Übersicht der LEDs	5
Dongle und Headset für die Verwendung vorbereiten	6
Headset vor der ersten Verwendung laden	6
Software installieren	6
Dongle an einen Computer anschließen	7
Headset am Dongle anmelden	7
Headset SDW 10 HS zusammenbauen und tragen	8
Headset mit Kopfbügel verwenden	8
Headset mit Ohrbügel verwenden	9
Headset mit Nackenbügel verwenden	11
Kopfbügel, Ohrbügel oder Nackenbügel abnehmen	13
Headset SDW 30 HS SDW 60 HS anpassen und tragen	14
Headset mit Namensschild kennzeichnen	15
Headset einstellen und verwenden	16
Headset einschalten	16
Headset ausschalten	16
Lautstärke einstellen	17
Mikrofon des Headsets stummschalten	18
Telefonate führen	19
Anruf tätigen / beenden	19
Eingehenden Anruf annehmen / abweisen	19
Wahlwiederholung*	20
Zweiten Anruf verwalten – zweites Softphone	20
Zusätzliche Funktionen	21
Verbleibende Akkulaufzeit abfragen	21
Headset laden	21
Wenn Sie die DECT-Reichweite verlassen	22
Verbindung zum Headset wiederherstellen	22
Sprachmeldungen aktivieren / deaktivieren	22
Headset-System reinigen und pflegen	23
Ohrpolster austauschen	23
Akku des Headsets austauschen lassen / entnehmen	24
Firmware der Produkte aktualisieren	24
Wenn Störungen auftreten	25
Technische Daten	26

Lieferumfang

Dongle SDW D1 USB

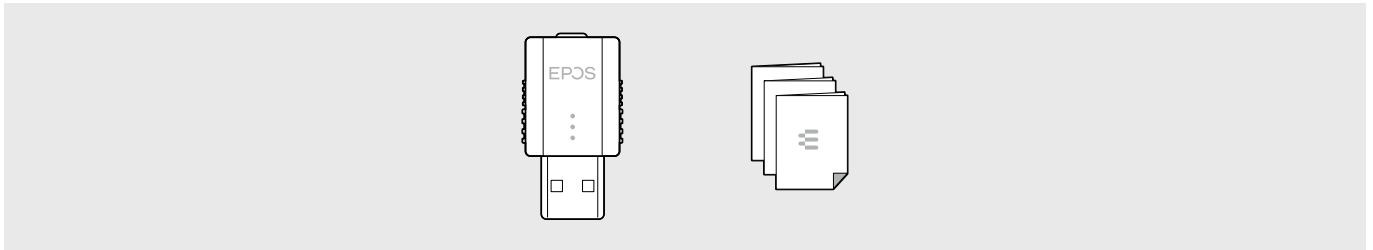

Verkaufseinheiten mit Headset, Tragetasche und Ladekabel

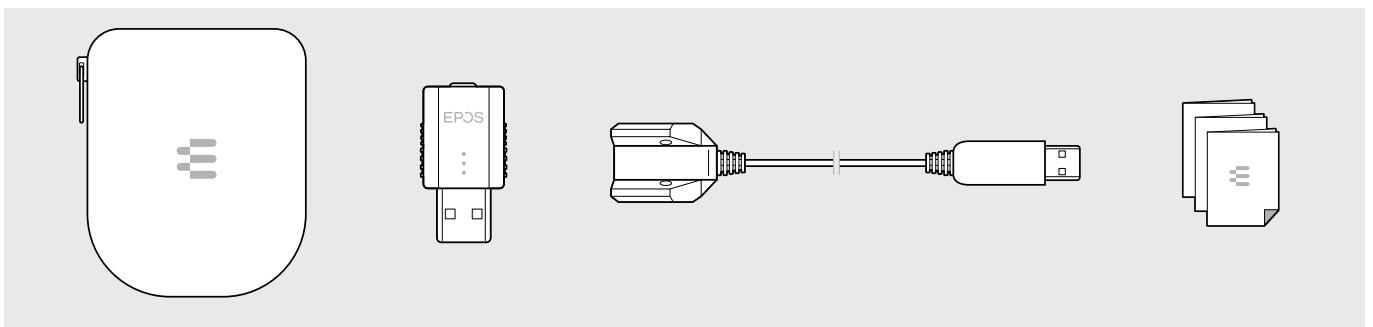
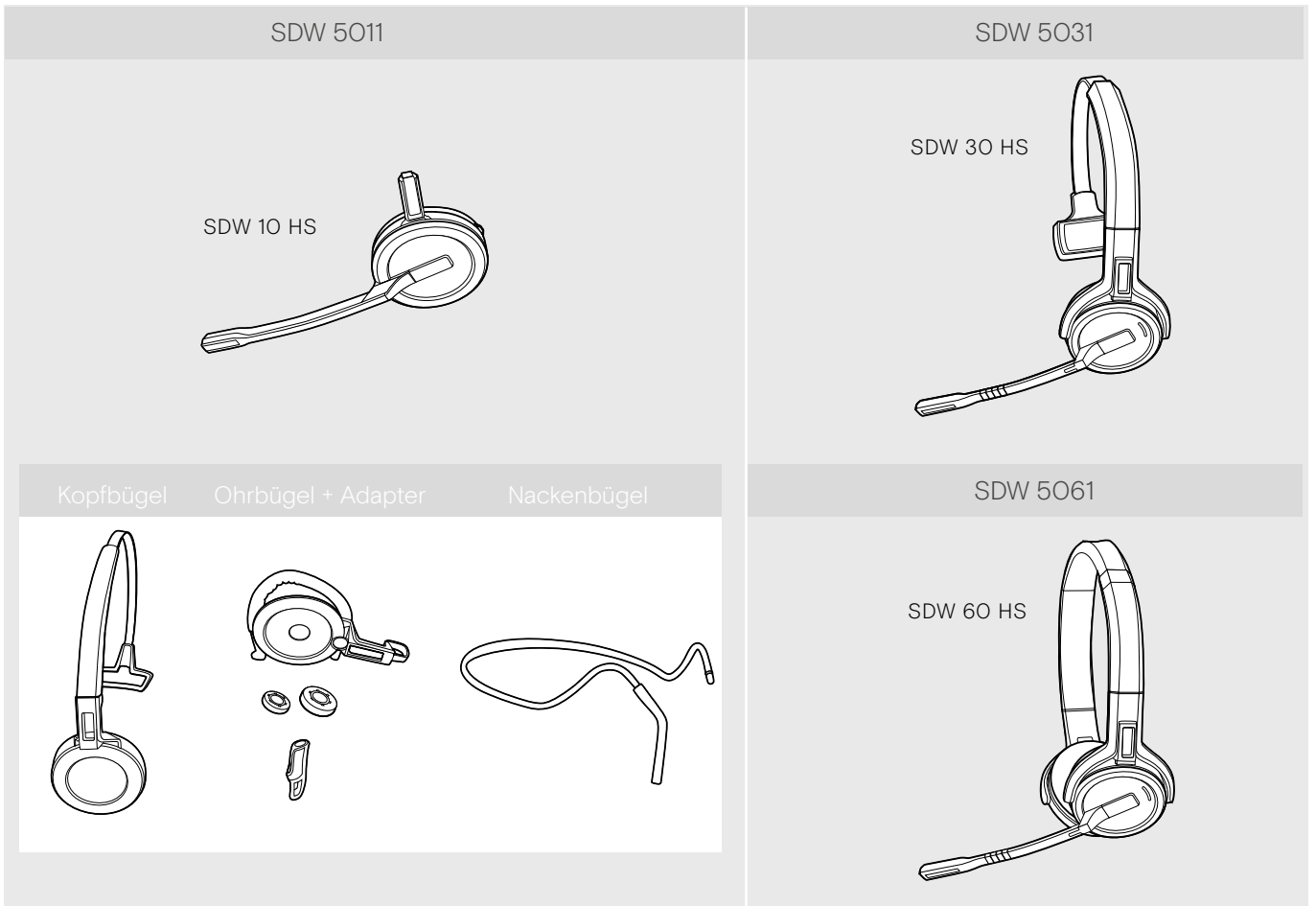

i Die Sicherheitshinweise finden Sie im Safety Guide.
Eine Liste der Zubehörteile finden Sie unter www.eposaudio.com auf der Produktseite.

Produktübersicht

Übersicht des Dongles SDW D1 USB

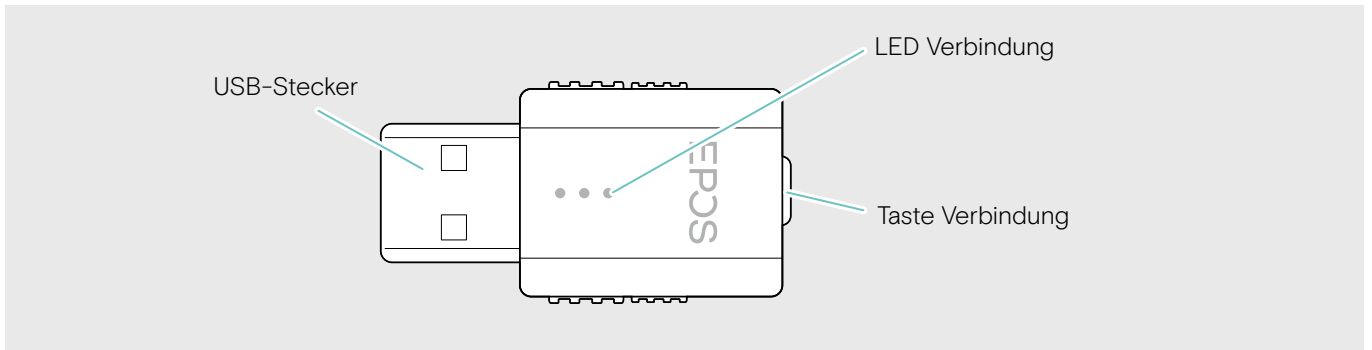

Übersicht der Headsets

Übersicht des Headsets SDW 10 HS

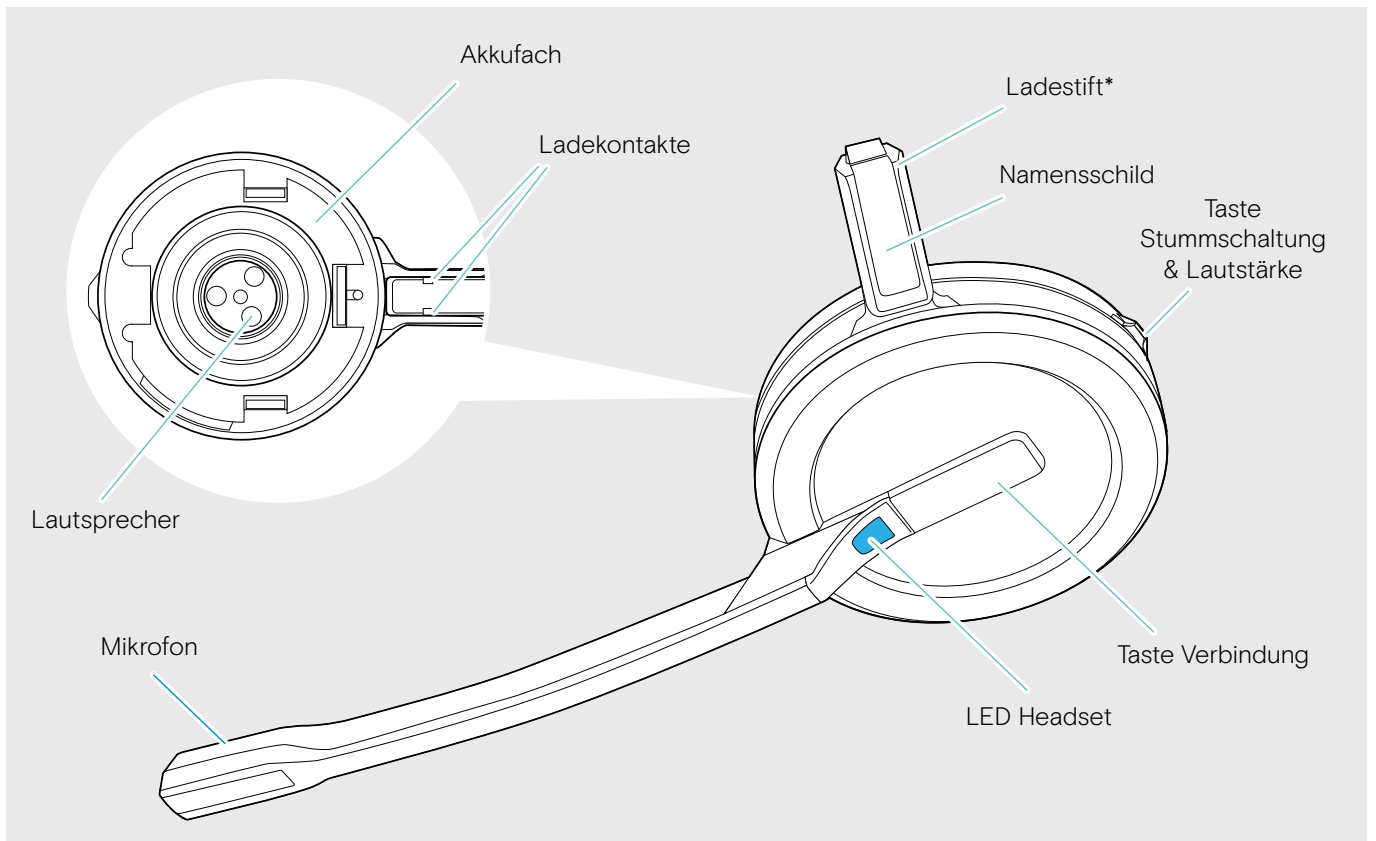

*wird in die Halterung für Kopfbügel oder Tragestiladapter eingeschoben

Übersicht des Headsets SDW 30 HS





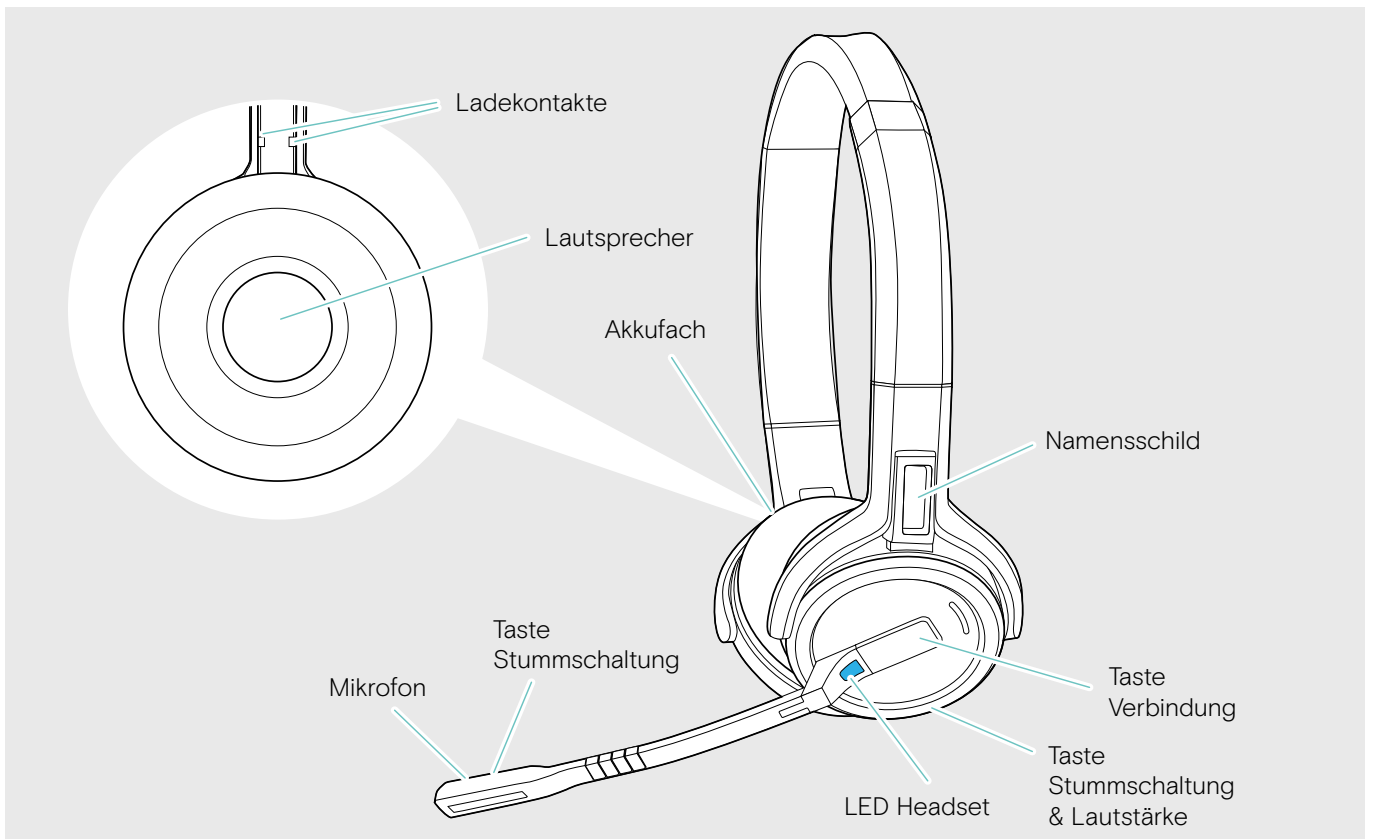





Übersicht des Headsets SDW 60 HS





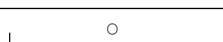



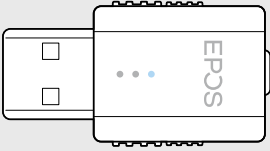

Übersicht der LEDs

Übersicht der Headset-LEDs

Headset	LED	Bedeutung
		Headset-Akku wird geladen
		Headset verbindet sich mit DECT-Dongle (Pairing)
		<ul style="list-style-type: none"> Headset schaltet sich ein Headset erfolgreich mit Dongle verbunden
		Headset schaltet sich aus
		eingehendes Telefonat
		<ul style="list-style-type: none"> ausgehendes / aktives Telefonat Softphone-Status: beschäftigt (BUSY)
		Headset im Ruhemodus
		Firmware wird aktualisiert

Übersicht der Dongle-LED

Dongle	LED	Bedeutung
		Dongle im Kopplungs-Modus (Pairing): sucht nach Headset zum Anmelden und verbinden
		Anmelden erfolgreich
		Anmelden fehlgeschlagen
		Dongle stellt Verbindung zum Headset her
		Dongle und Headset sind verbunden
		<ul style="list-style-type: none"> Ausgehendes / aktives Telefonat Medienwiedergabe in Standard-Qualität
		Eingehendes Telefonat
		Mikrofon des Headsets ist stummgeschaltet

Dongle und Headset für die Verwendung vorbereiten

VORSICHT

Gefahr von Funktionsstörungen!

Dieser Dongle nutzt die europäische Frequenzbandbreite (zwischen 1880MHz -1900 MHz) und darf nicht in Länder verwendet werden, die andere DECT-Frequenzen verwenden. Wird dieser in nicht autorisierten Ländern verwendet, stellt dies eine Rechtsverletzung dar, kann Telekommunikationsnetzwerke und -geräte stören und von den Aufsichtsbehörden mit Bußgeldern und Strafen belegt werden.

- ▷ Benutzen Sie das Produkt ausschließlich in Umgebungen, in denen die drahtlose Übertragung gestattet ist.
- ▷ Prüfen Sie vor Inbetriebnahme des Produkts die jeweiligen länderspezifischen Vorschriften!

Headset vor der ersten Verwendung laden

- ▷ Laden Sie den Akku vor der ersten Verwendung mindestens 20 Minuten. Ein kompletter Ladevorgang dauert ca. 4 Stunden für SDW 10 HS und 7 Stunden für SDW 30 HS/ SDW 60 HS (siehe Seite 21).

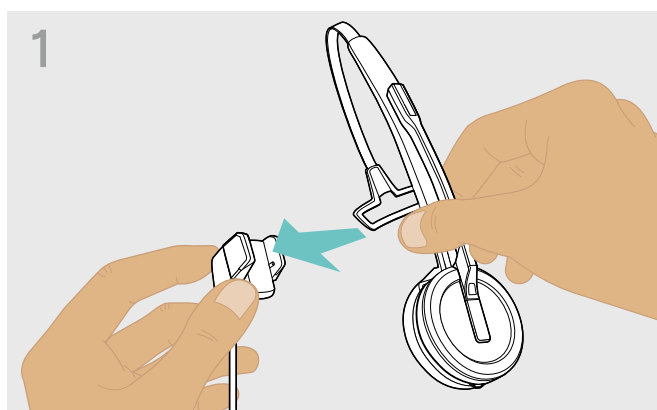

- ▷ Platzieren Sie das Headset auf die Magnethalterung des Ladekabels. Alternativ können Sie die Headset-Ladestation CH 30 verwenden (siehe Seite 21).

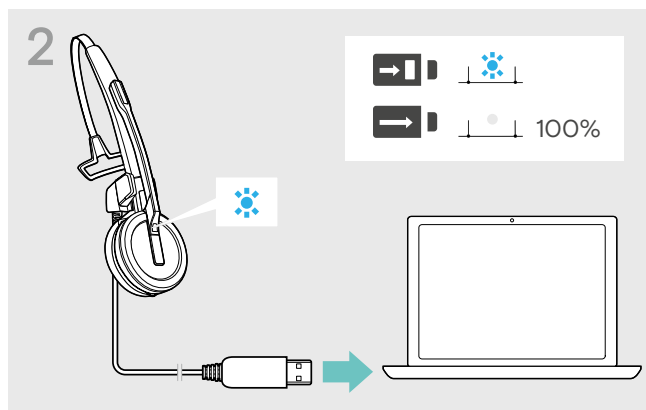

- ▷ Schließen Sie das Ladekabel an eine USB-Buchse Ihres Computers an. Die LED leuchtet blau, bis der Akku vollständig geladen ist.



Beim ersten Ladevorgang oder nach längerem Nichtgebrauch kann es bis zu 5 Minuten dauern, bis die LED Headset leuchtet.

Software installieren



Mit der kostenlosen Software **EPOS Connect** können Sie die Einstellungen für die Audioqualität (Narrowband / Wideband), die Reichweite, Lautstärkebegrenzer und USB Auto-Audio ändern.

- ▷ Laden Sie die Software unter www.eposaudio.com/connect herunter.
- ▷ Installieren Sie die Software. Sie benötigen Administrator-Rechte, wenden Sie sich ggf. an Ihre IT-Abteilung.

Um Telefonate zu führen:

- ▷ Installieren Sie ein **Softphone** (VoIP-Software) oder fragen Sie Ihren Administrator.

Dongle an einen Computer anschließen

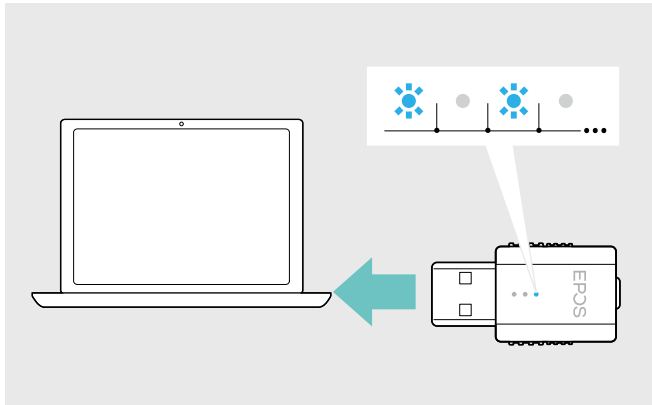

Der Dongle steuert die kabellose Kommunikation zwischen Computer und Headset.

- ▷ Schließen Sie den Dongle an eine USB-Buchse Ihres Computers an.
Der Dongle blinkt blau oder wenn wechselt beim ersten Gebrauch in den Anmelde-Modus (siehe folgendes Kapitel).

Ihr Betriebssystem erkennt das USB-Audiogerät „EPOS IMPACT D1“ und installiert die notwendigen Treiber.

Headset am Dongle anmelden

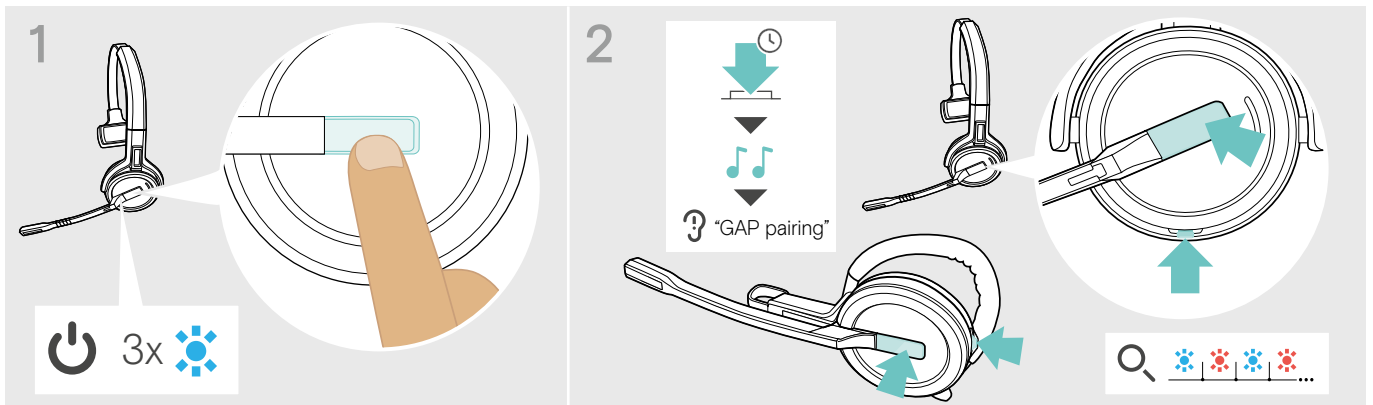

- ▷ Drücken Sie die Taste Verbindung, um das Headset einzuschalten. Die LED blinkt 3-mal blau.
- ▷ Halten Sie gleichzeitig die Taste Verbindung und Stummschaltung gedrückt, bis Sie 2 aufeinanderfolgende Töne und die Sprachmeldung: „GAP pairing“ hören. Lassen Sie die Tasten los. Die LED blinkt abwechselnd blau/rot.

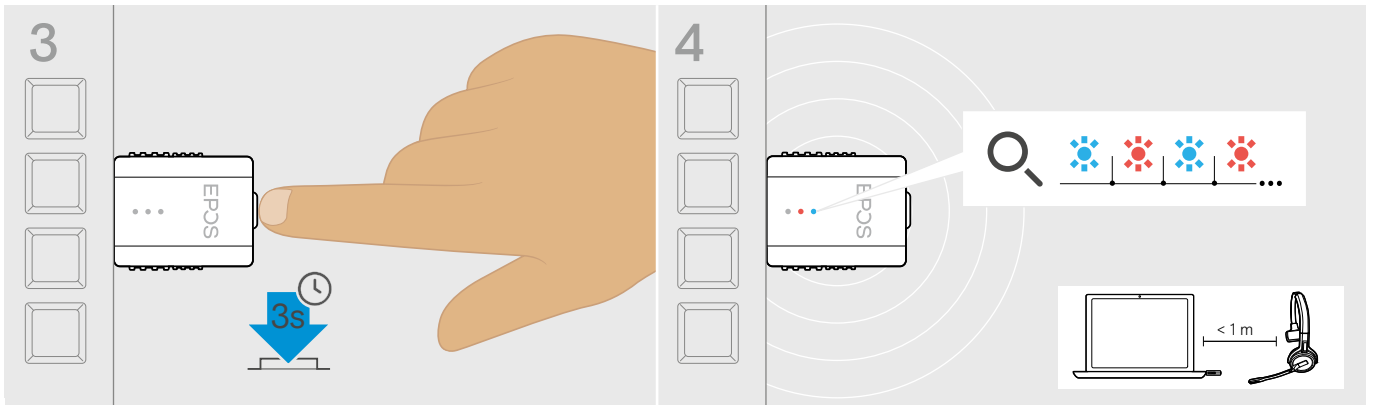

- ▷ Halten Sie die Taste des Dongles für 3 Sekunden gedrückt. Die LED blinkt abwechselnd blau und rot.

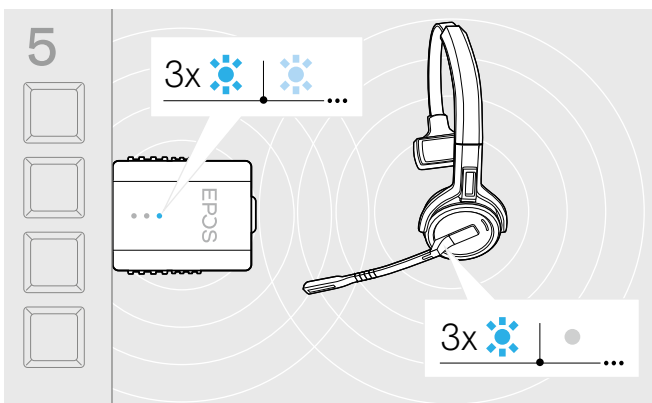

Bei erfolgreicher Verbindung leuchtet die LED am Dongle gedimmt blau und die LED am Headset erlischt.

Konnte innerhalb von 2 Minuten keine Verbindung hergestellt werden, wechseln Headset und Dongle in den Standby-Betrieb.

Headset SDW 10 HS zusammenbauen und tragen

Sie können das Headset entweder mit dem Kopfbügel, dem Ohrbügel oder dem Nackenbügel tragen.

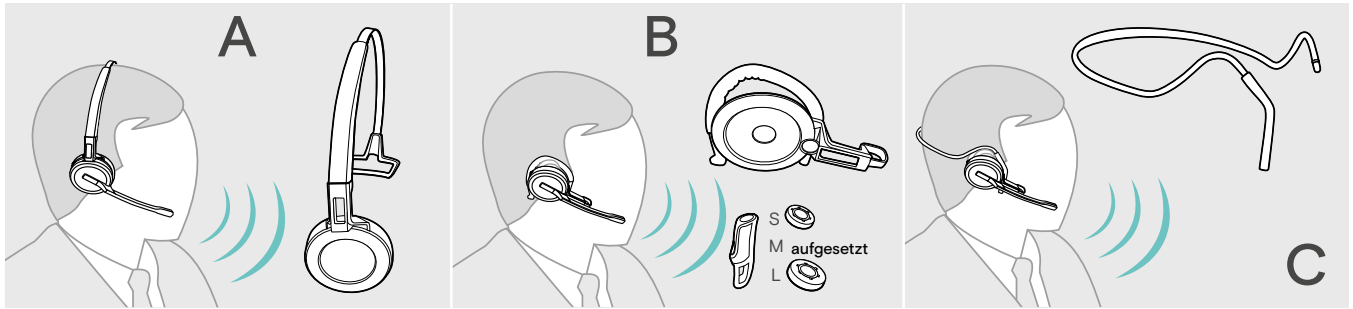

▷ Entfernen Sie vor dem Zusammenbau die Aufkleber, die das Einsetzen des Ladestifts zeigen.

Headset mit Kopfbügel verwenden

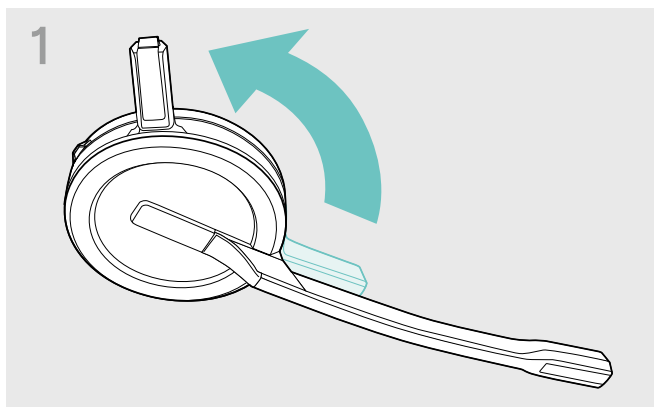

▷ Drehen Sie den Ladestift des Headsets vom Mikrofonarm weg.

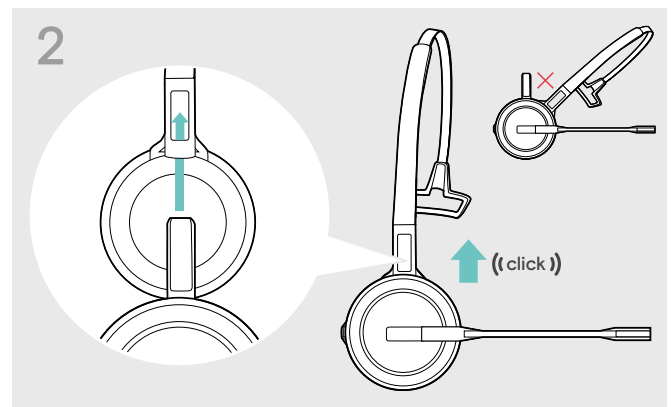

▷ Schieben Sie den Ladestift in die Halterung des Kopfbügels.

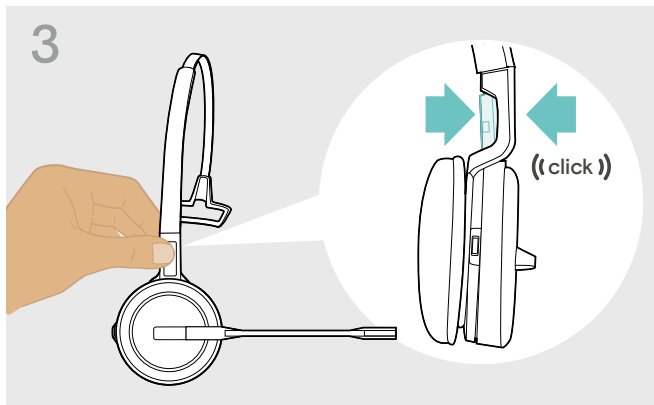

▷ Rasten Sie den Ladestift am Kopfbügel ein.

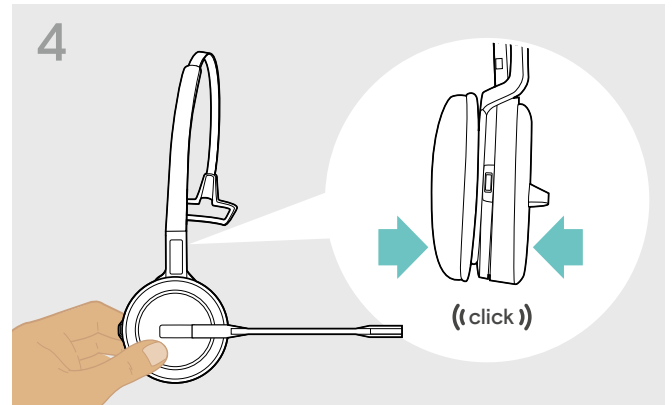

▷ Rasten Sie das Headset im runden Bereich des Kopfbügels ein.

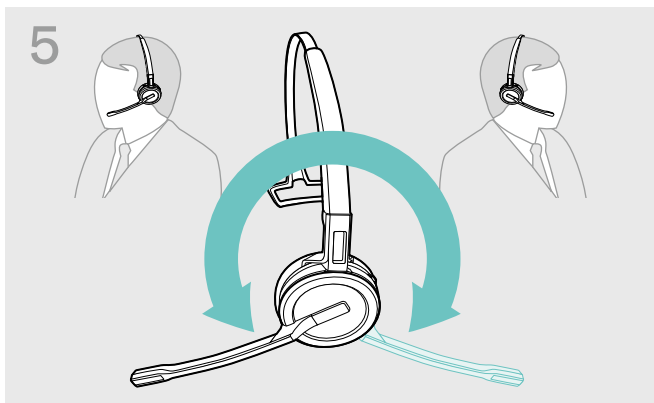

▷ Drehen Sie den Mikrofonarm, um die Trageseite zu wechseln.

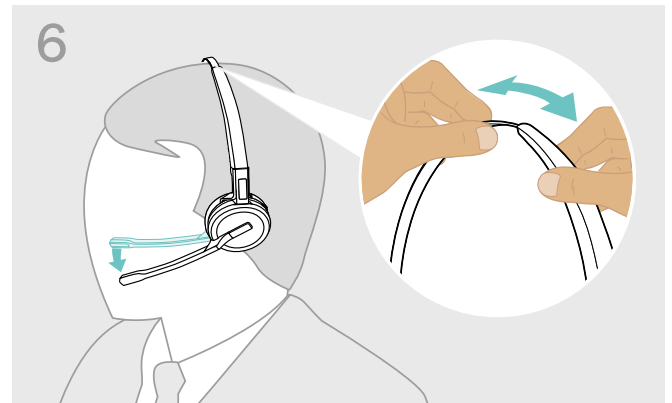

▷ Stellen Sie das Headset so ein, dass das Ohrpolster angenehm auf Ihrem rechten oder linken Ohr aufliegt.

Headset mit Ohrbügel verwenden

Ohrbügel und Headset zusammenbauen

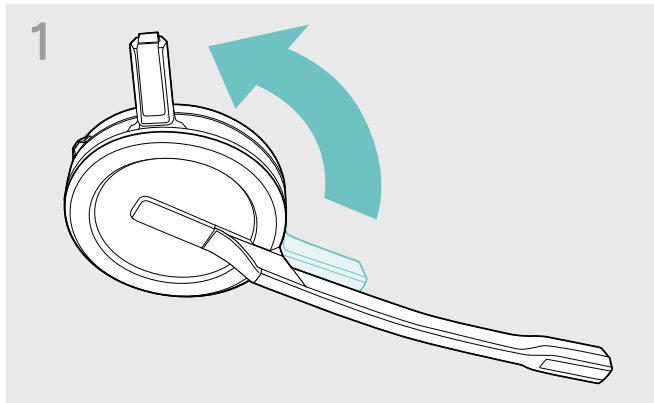

- ▷ Drehen Sie den Ladestift des Headsets vom Mikrofonarm weg.

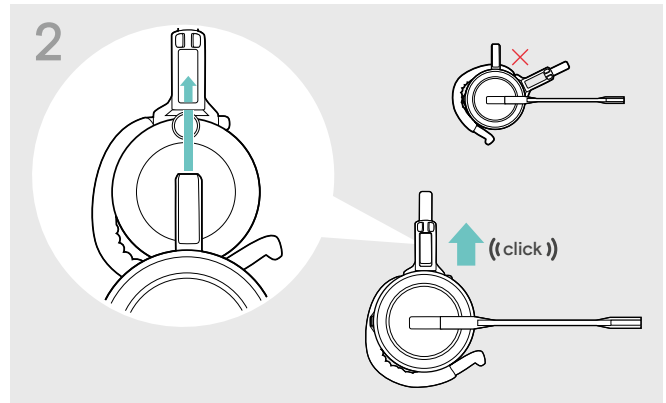

- ▷ Schieben Sie den Ladestift in die Halterung des Tragestiladapters.

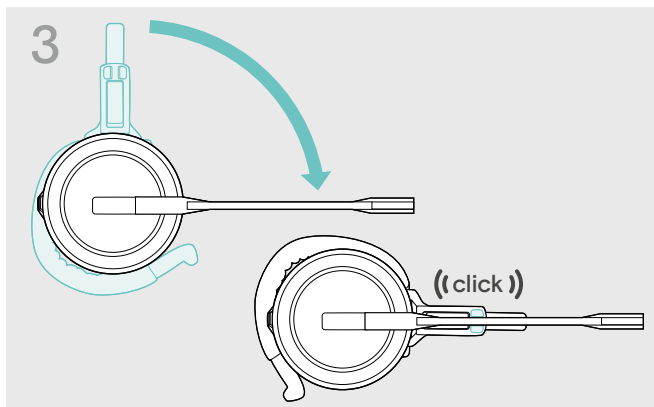

- ▷ Drehen Sie den Mikrofonarm, um ihn am Tragestiladapter einzurasten.

Ohrbügel für optimalen Tragekomfort anpassen

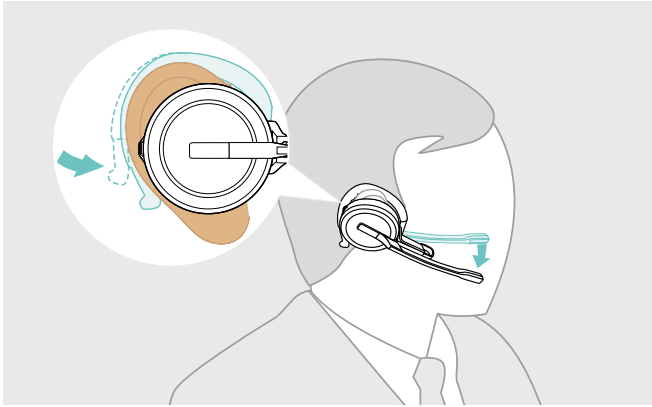

- ▷ Legen Sie den Ohrbügel um Ihr Ohr und achten Sie darauf, dass der Ohrstecker im Ohr sitzt.
- ▷ Formen Sie den flexiblen Ohrbügel so, dass das Headset angenehm und sicher sitzt.

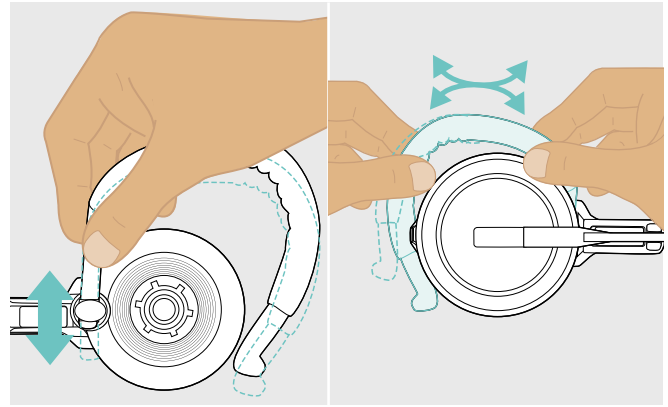

- ▷ Passen Sie die Höhe und Form des Ohrbügels an.

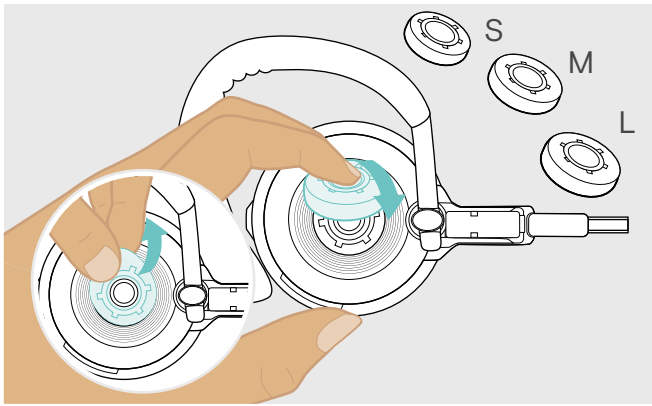

- ▷ Wechseln Sie den Ohrstecker für einen optimalen Sitz – wenn nötig.

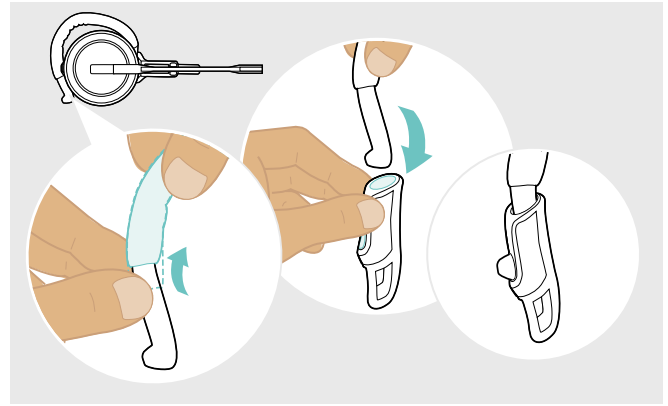

- ▷ Fädeln Sie für einen optimalen Sitz den Ohrbügel-Stabilisator auf – wenn nötig.

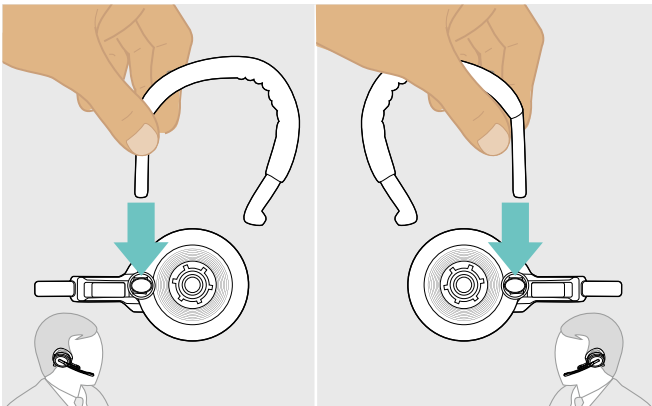

- ▷ Wechseln Sie die Trageseite – wenn nötig.

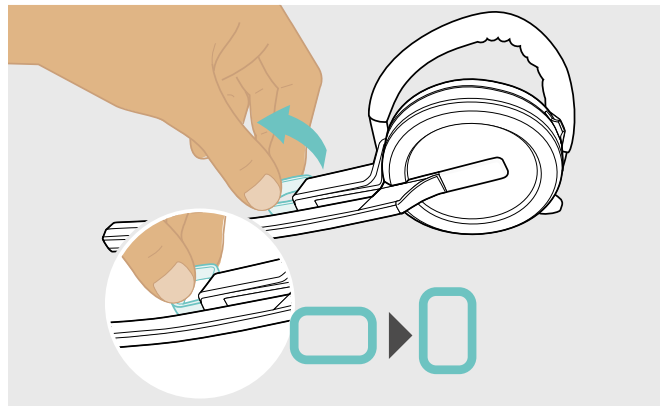

- ▷ Drehen sie den Abstandhalter, um den Abstand zwischen dem Mikrofon und Ihrem Mund anzupassen – wenn nötig.

Headset mit Nackenbügel verwenden

Nackenbügel und Headset zusammenbauen

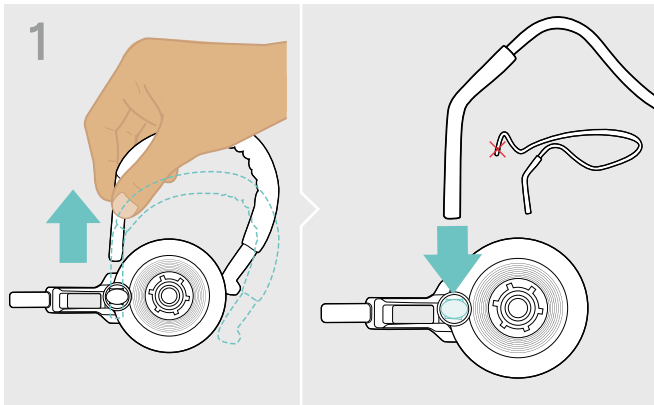

- ▷ Ziehen Sie den Ohrbügel aus dem Tragestiladapter und setzen Sie stattdessen den Nackenbügel ein. Achten Sie darauf, dass sich die Halterung des Nackenbügels an der eingesteckten Seite befindet.

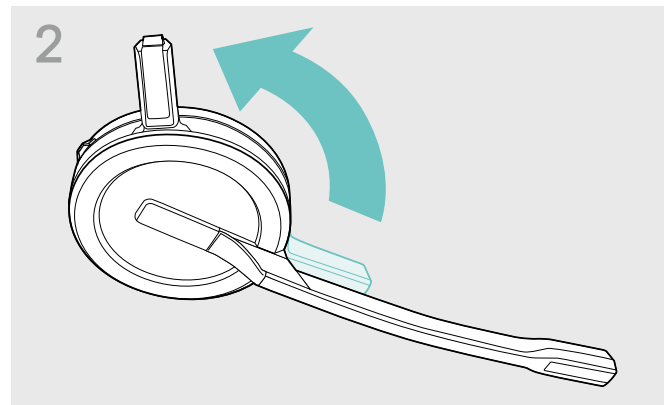

- ▷ Drehen Sie den Ladestift des Headsets vom Mikrofonarm weg.

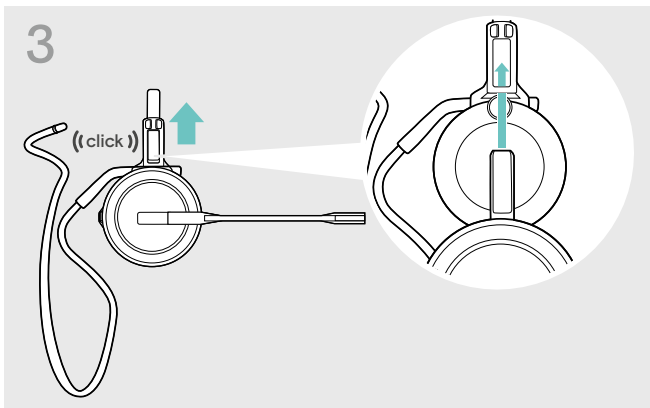

- ▷ Schieben Sie den Ladestift in die Halterung des Tragestiladapters.

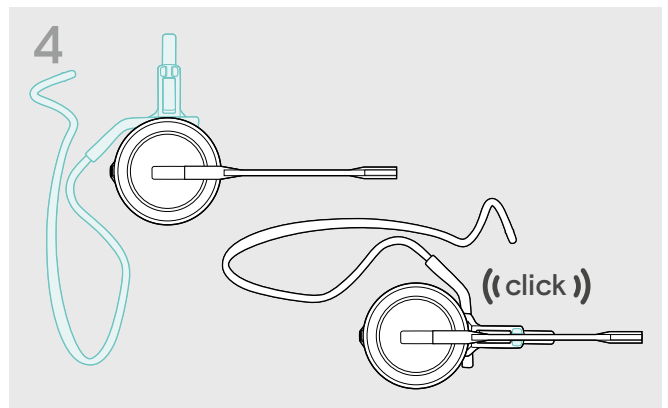

- ▷ Drehen Sie den Mikrofonarm, um ihn am Tragestiladapter einzurasten.

Nackenbügel für optimalen Tragekomfort anpassen

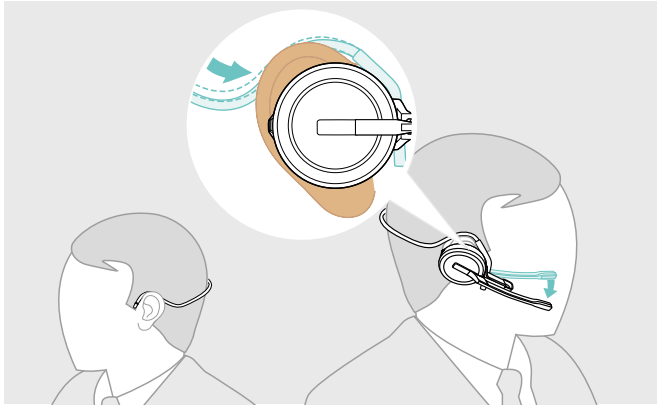

▷ Legen Sie den Nackenbügel um Ihren Hals und über beide Ohren. Achten Sie darauf, dass der Ohrstecker im Ohr sitzt.

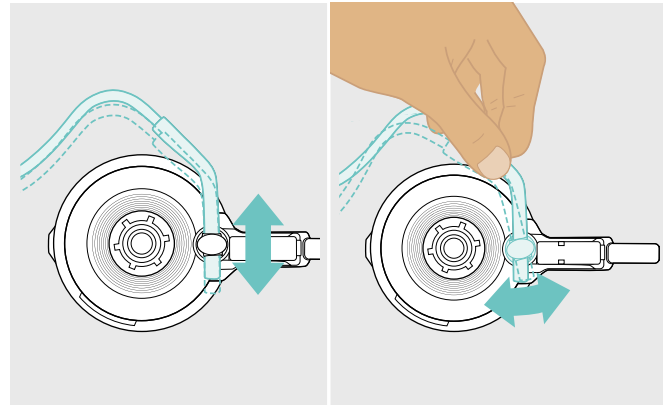

▷ Passen Sie die Höhe und den Winkel des Nackenbügels an.

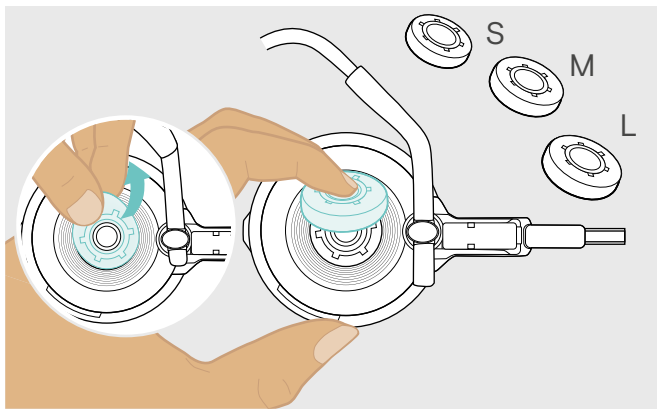

▷ Wechseln Sie den Ohrstecker für einen optimalen Sitz – wenn nötig.

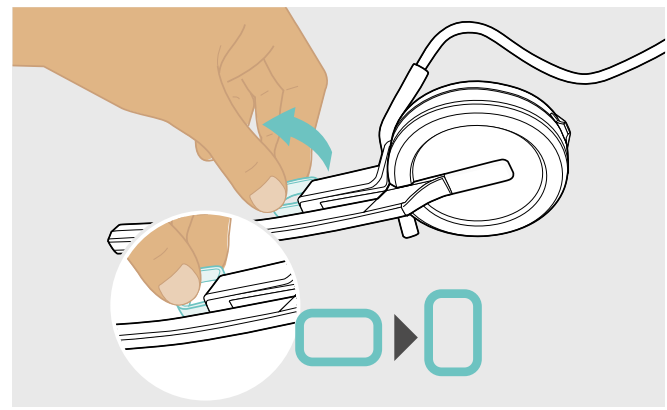

▷ Drehen sie den Abstandshalter, um den Abstand zwischen dem Mikrofon und Ihrem Mund anzupassen – wenn nötig.

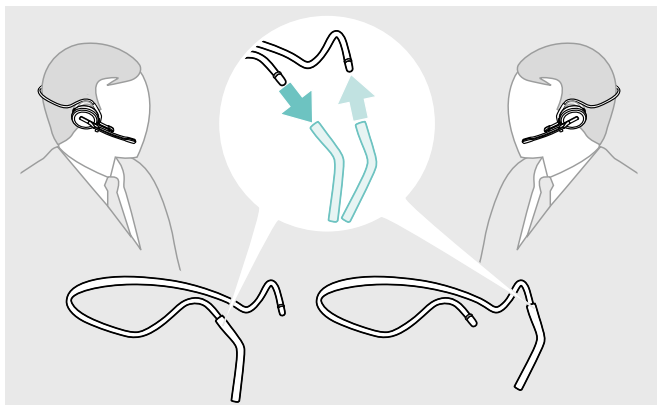

▷ Wechseln Sie die Trageseite – wenn nötig.

Kopfbügel, Ohrbügel oder Nackenbügel abnehmen

VORSICHT

Schäden am Produkt durch falsche Handhabung!

Liegen Ladestift und Mikrofonarm beim Auseinanderbauen direkt übereinander, können diese brechen.

- ▷ Drehen Sie den Ladestift, wie gezeigt.

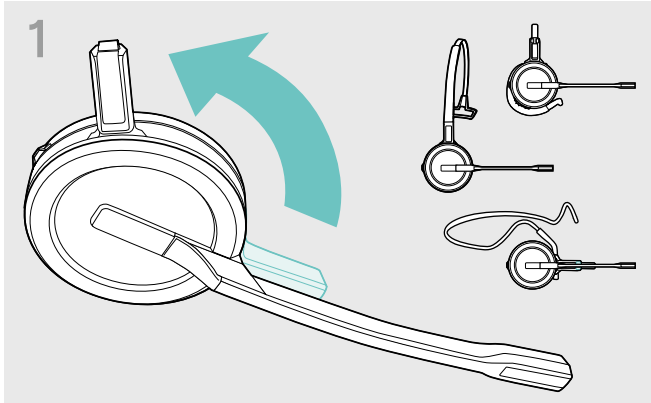

- ▷ Drehen Sie Halterung mit den Ladekontakten vom Mikrofonarm weg.

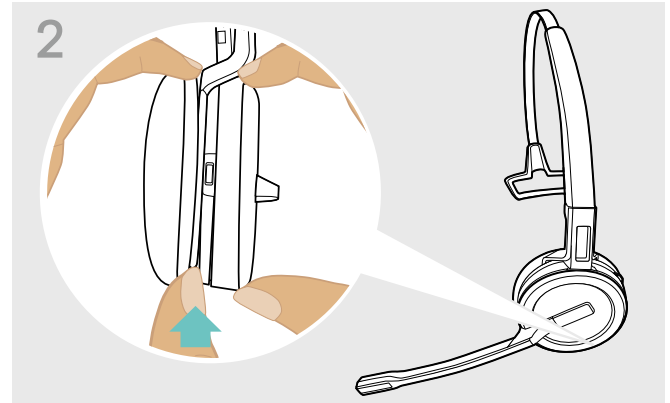

- ▷ Halten Sie mit einer Hand das Headset fest.
- ▷ Schieben Sie einen Finger der anderen Hand in die kleine Aussparung am Kopfbügel oder Tragestiladapter.

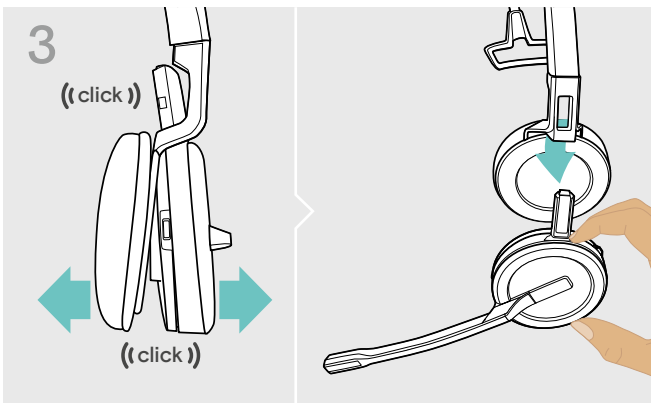

- ▷ Ziehen Sie die zwei Teile auseinander. Das Headset löst sich und Sie hören ein Klicken.
- ▷ Nehmen Sie das Headset aus der Halterung.

Headset SDW 30 HS | SDW 60 HS anpassen und tragen

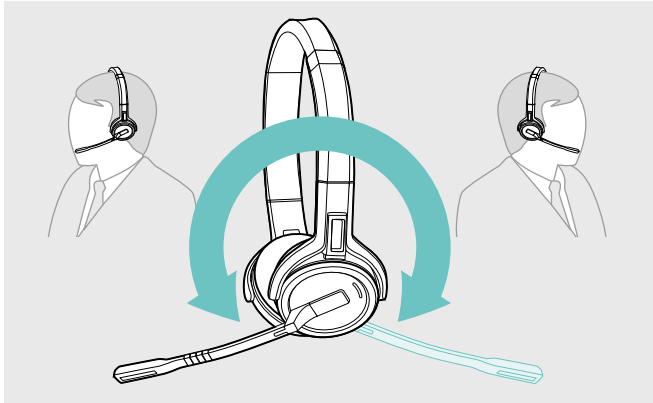

▷ Drehen Sie den Mikrofonarm, um die Trageseite zu wechseln.

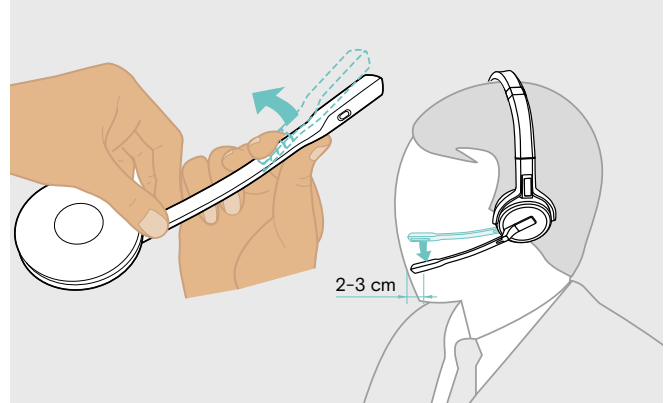

▷ Biegen und drehen Sie den Mikrofonarm so, dass das Mikrofon ca. 2 cm vom Mundwinkel entfernt ist.

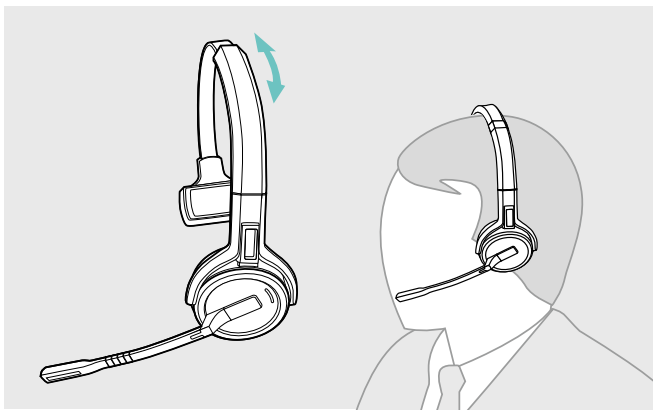

▷ Stellen Sie das Headset so ein, dass das Ohrpolster angenehm auf Ihrem rechten oder linken Ohr aufliegt.

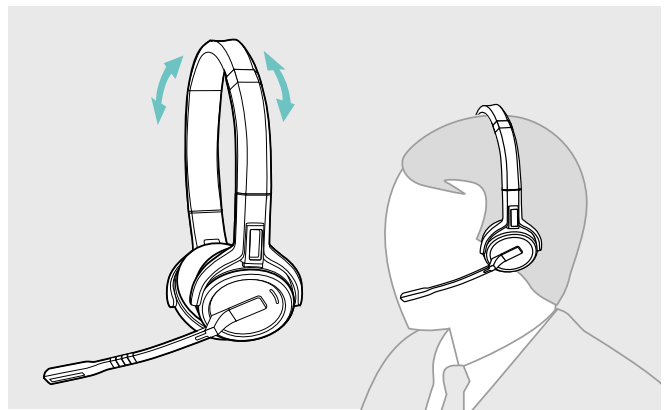

▷ Stellen Sie das Headset so ein, dass die Ohrpolster angenehm auf beiden Ohren aufliegen.

Headset mit Namensschild kennzeichnen

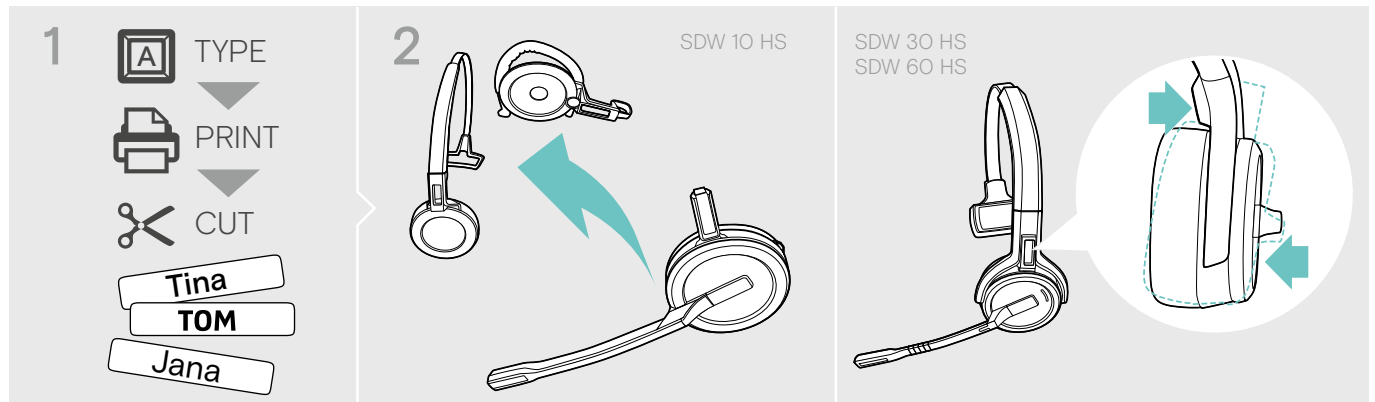

SDW 10 HS:

- ▷ Nehmen Sie den Kopfbügel oder Tragestiladapter vom Headset ab (siehe Seite 13).

SDW 30 HS | SDW 60 HS:

- ▷ Neigen Sie die Hörmuschel mit dem Mikrofonarm, wie gezeigt.

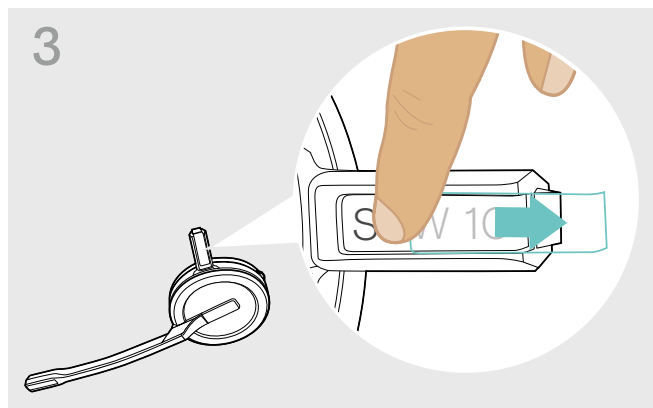

- ▷ Schieben Sie die Abdeckung heraus.

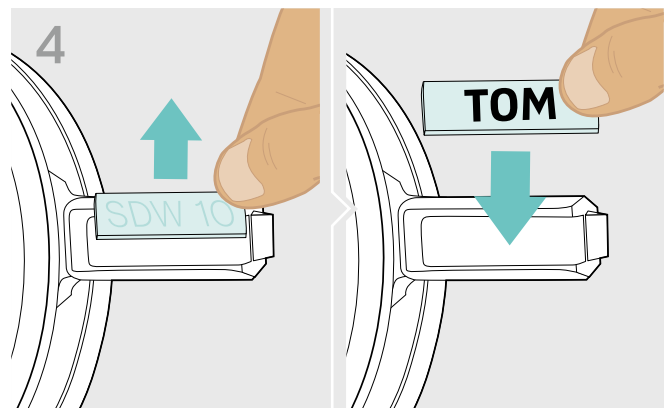

- ▷ Wechseln Sie das Namensschild aus.

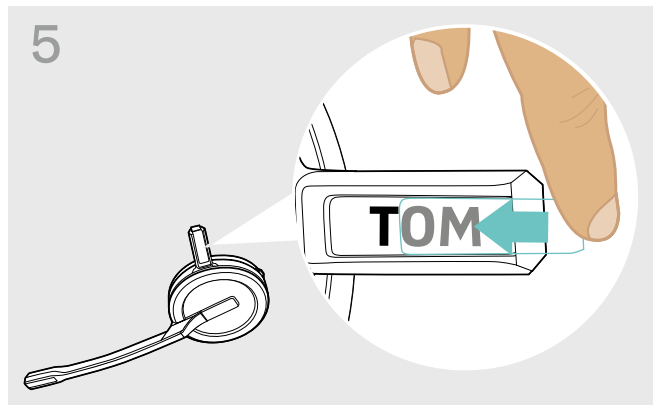

- ▷ Schieben Sie die Abdeckung in die Halterung.

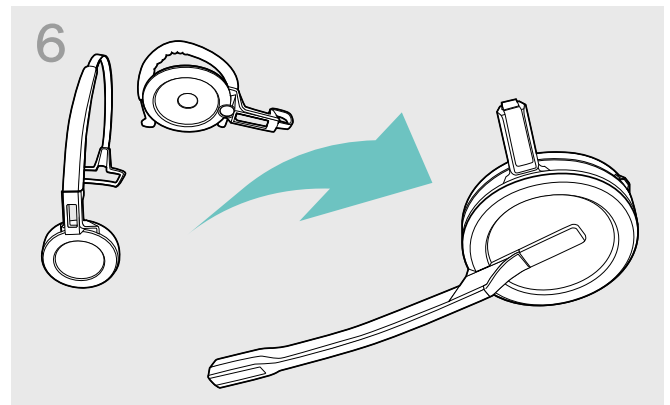

SDW 10 HS:

- ▷ Bauen Sie das Headset mit dem Kopfbügel oder Tragestiladapter wieder zusammen (siehe Seite 8).

Headset einstellen und verwenden

Headset einschalten

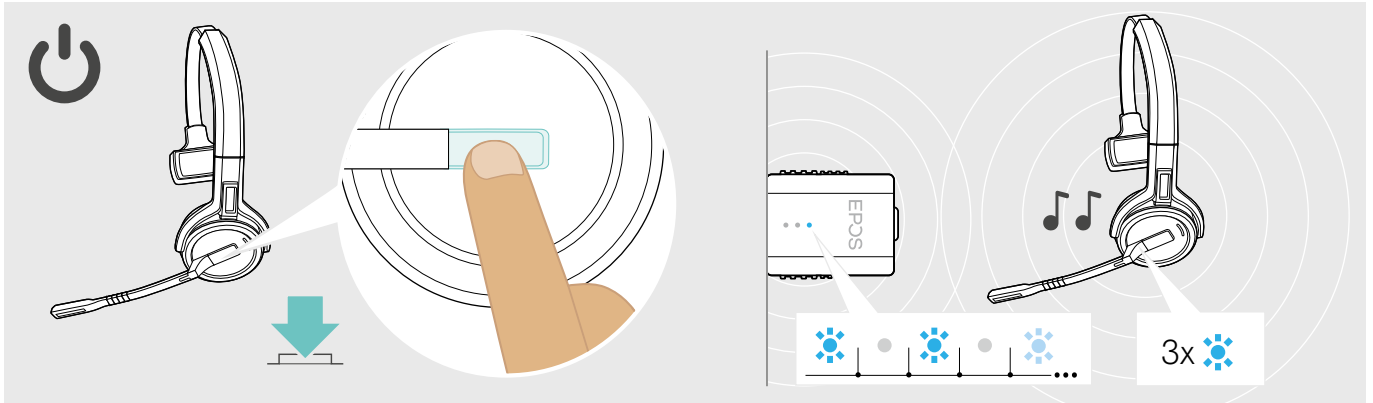

- ▷ Drücken Sie die Taste Verbindung.
- Das Headset schaltet sich ein und sucht nach dem Dongle*. Bei erfolgreicher Verbindung hören Sie zwei aufeinanderfolgende Töne. Die Headset-LED blinkt 3-mal blau und die Dongle-LED leuchtet gedimmt blau.



*Wurde das Headset zuletzt mit einer Basisstation verwendet, sucht es nach der Basisstation statt dem Dongle. Melden Sie das Headset erneut am Dongle an (siehe Seite 7).

Headset ausschalten

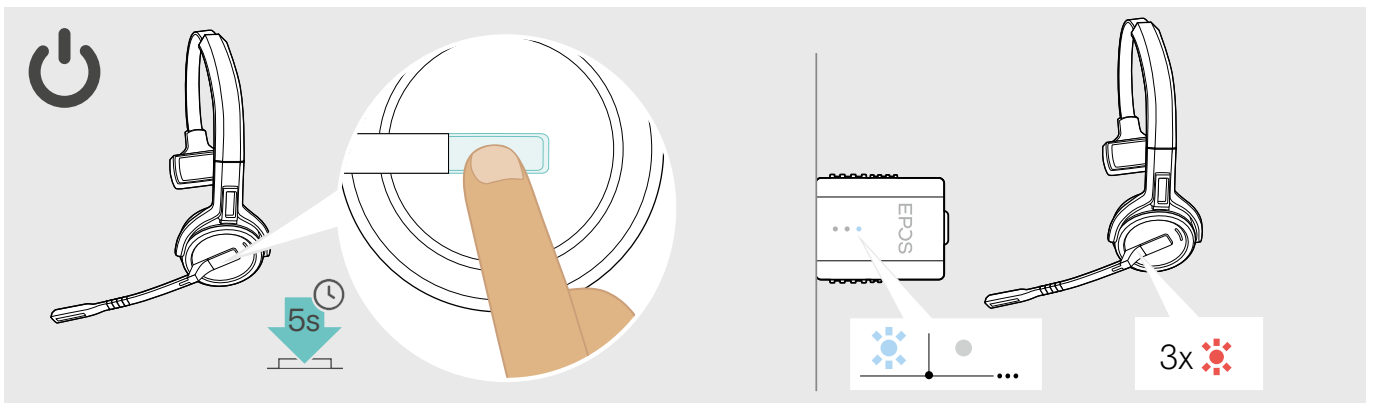

- ▷ Drücken Sie die Taste Verbindung für 5 Sekunden.
- Das Headset schaltet sich aus. Die LED am Headset blinkt 3-mal blau und die Dongle LED erlischt.



Um sicherzustellen, dass das Headset bei Bedarf vollständig geladen ist:

- ▷ Docken Sie es an das Ladekabel oder die optionale Ladestation CH 30* an (siehe Seite 21).

Lautstärke einstellen



VORSICHT

Gefahr von Schäden am Gehör!

Hohe Lautstärke, die über längere Zeit auf Ihre Ohren einwirkt, kann zu dauerhaften Hörschäden führen.

- ▷ Stellen Sie eine niedrige Lautstärke ein, bevor Sie das Headset aufsetzen.
- ▷ Setzen Sie sich nicht ständig hoher Lautstärke aus.

Wiedergabelautstärke einstellen

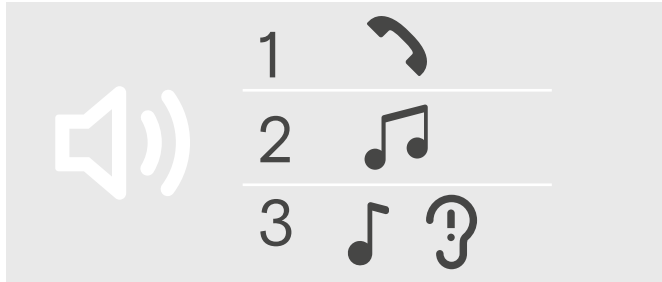

Sie können die Wiedergabelautstärke des Headsets für drei Situationen getrennt voneinander einstellen:

1. Lautstärke für Telefonate: während eines Gesprächs
2. Lautstärke für Medien: während der Medienwiedergabe
3. Lautstärke für Klingelton, Töne und Sprachmeldungen: im Ruhemodus – kein Telefonat, keine Medienwiedergabe

Die Richtung der Lautstärketasten kann getauscht werden.

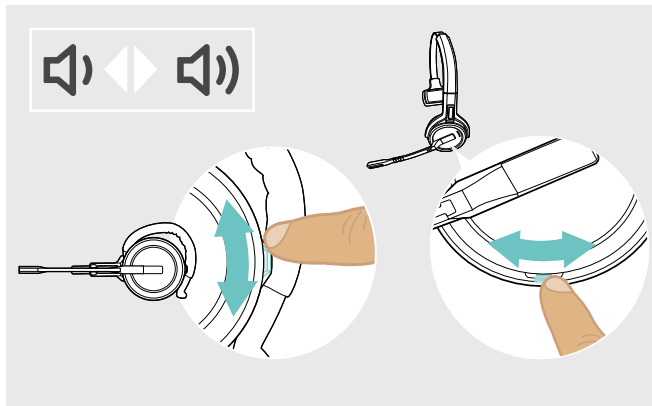

Um die Lautstärke für **Telefonate und Audiowiedergabe** anzupassen:

- ▷ Rufen Sie jemanden an (siehe Seite 19).
- ▷ Drücken Sie die Taste Lautstärke, um die Lautstärke anzupassen.

Um die Lautstärke für **Klingeltöne, Töne und Sprachmeldungen** anzupassen:

- ▷ Stellen Sie sicher, dass sich das Headset im Ruhemodus befindet – kein Telefonat, keine Medienwiedergabe.
- ▷ Drücken Sie die Taste Stummschaltung & Lautstärke, um die Lautstärke anzupassen.

Sie hören die Sprachmeldung „Volume min“ oder „Volume max“, wenn Sie die minimale oder maximale Lautstärke erreicht haben. Wenn die Sprachmeldungen deaktiviert sind, hören Sie jeweils einen Quittungston.

Lautstärke des Headset-Mikrofons für Softphones einstellen

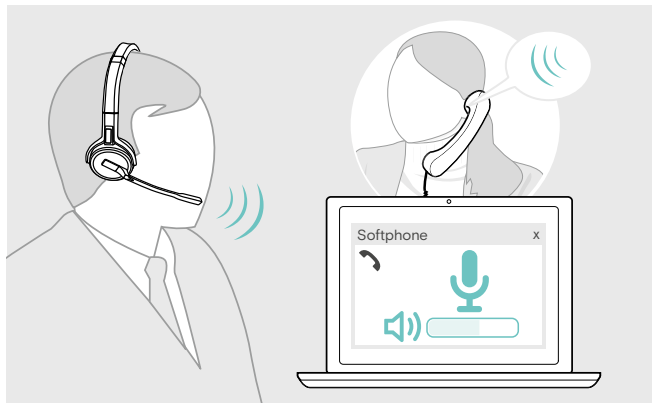

- ▷ Rufen Sie über jemanden an, der Ihnen hilft, die Mikrofonlautstärke korrekt einzustellen
- ▷ Ändern Sie die Mikrofonlautstärke in Ihrer Softphone*- und / oder Ihrer Computer-Audio-Anwendung.
*Aktivieren Sie die Option „Mikrofonempfindlichkeit automatisch anpassen“ – wenn vorhanden.

Richtung der Lautstärketasten tauschen

Die Richtung der Lautstärketaste lässt sich tauschen, wenn Sie beispielsweise das Headset auf dem anderen Ohr tragen wollen.

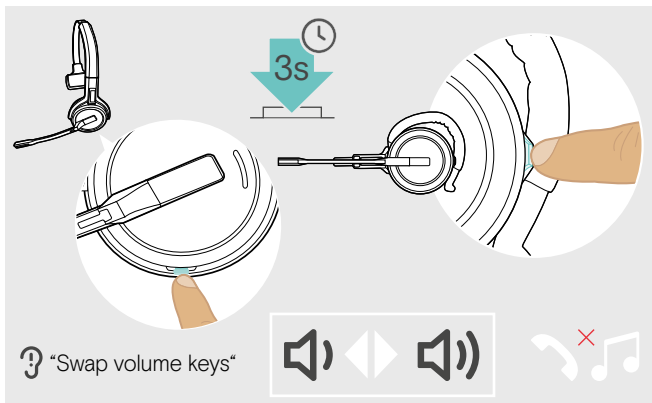

- ▷ Halten Sie im Ruhemodus – kein Telefonat, keine Medienwiedergabe – die Taste Stummschaltung & Lautstärke gedrückt. Die Belegung der Taste wird getauscht. Sie hören die Sprachmeldung „swap volume keys“.

SDW 60 HS:

Die Stereo-Kanäle links/rechts werden ebenfalls getauscht.

Mikrofon des Headsets stummschalten

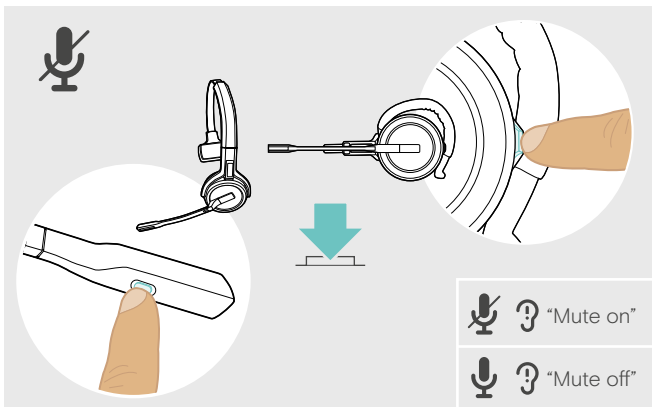

- ▷ Drücken Sie am Headset die Taste Stummschaltung & Lautstärke **ODER** die Taste Stummschaltung am Mikrofonarm für SDW 30 HS | SDW 60 HS.

Das Mikrofon wird:

- stummgeschaltet:
Sie hören die Sprachmeldung: „Mute on“.
Die Dongle LED blinkt rot.
- wieder eingeschaltet:
Sie hören die Sprachmeldung: „Mute off“.
Die Dongle LED leuchtet gedimmt blau.

Telefonate führen

Während eines Telefonats leuchtet die Dongle-LED blau und die Headset-LED rot.

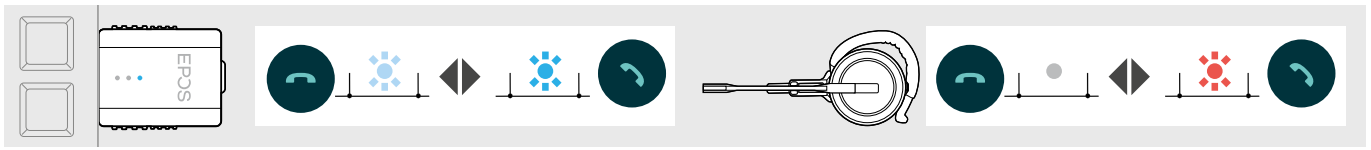

Anruf tätigen / beenden

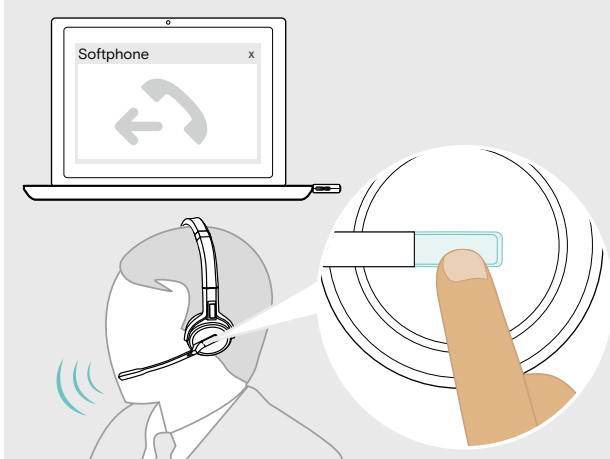

▷ Tätigen oder beenden Sie das Telefonat über Ihr Softphone **ODER** Drücken Sie am Headset die Taste Verbindung.



Anruf tätigen:
Dongle LED leuchtet blau



Telefonat beenden*



Um sicherzustellen, dass das Headset bei Bedarf vollständig geladen ist:

▷ Docken Sie es an das Ladekabel oder die optionale Ladestation CH 30* an (siehe Seite 21).

Eingehenden Anruf annehmen / abweisen

Wenn Sie einen Anruf erhalten, hören Sie einen Klingelton im Headset und die LED blinkt blau.

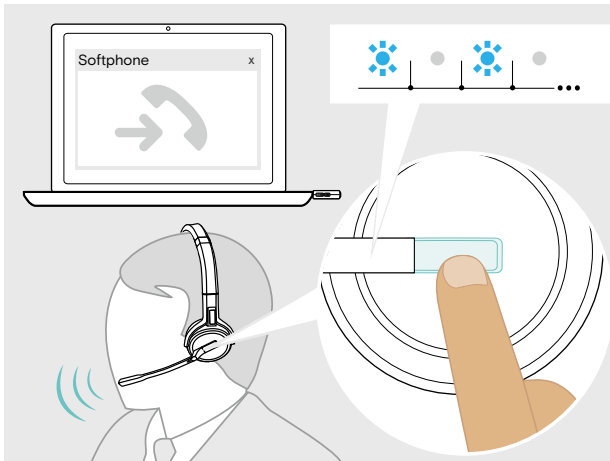

Anruf annehmen



• Telefonat halten (Pause-Funktion)
"Call held"
• Telefonat fortsetzen
"Call unheld"



Telefonat abweisen "Call rejected"

Wahlwiederholung*











		Zuletzt verwendete Nummer erneut wählen "Redialing"
		Wahlwiederholung abbrechen

* Diese Funktion ist vom Softphone abhängig.

Zweiten Anruf verwalten – zweites Softphone



Active call	2nd incoming call	
		 Eingehenden Anruf annehmen & aktives Telefonat halten
		 Eingehenden Anruf abweisen & aktives Telefonat fortführen
		 Zwischen aktivem und gehaltenem Telefonat umschalten

Zusätzliche Funktionen

Verbleibende Akkulaufzeit abfragen

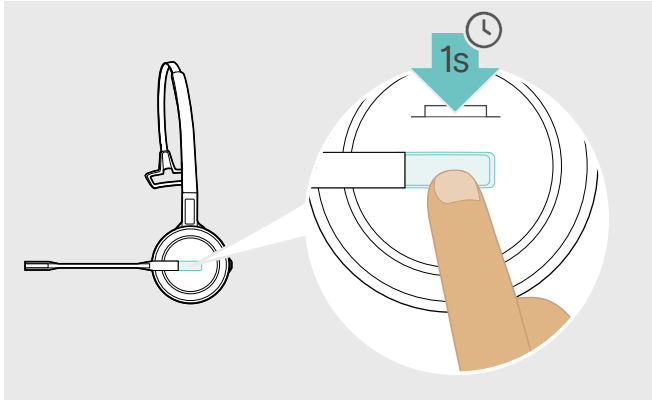

Sie können die verbleibende Akkulaufzeit jederzeit abfragen, außer während eines Telefonats oder Medienwiedergabe:

- ▷ Drücken Sie die Taste Verbindung für 1 Sekunde. Die verbleibende Akkulaufzeit wird angesagt.



Kurz bevor der Akku leer ist (15 Minuten verbleibend), hören Sie im Headset die Sprachmeldung: „recharge headset“.

Sprachmeldung

„More than eighty percent battery left“
 „More than sixty percent left“
 „More than forty percent battery left“
 „More than twenty percent battery left“
 „Less than twenty percent battery left“

verbleibende Akkulaufzeit

> 80%
 > 60%
 > 40%
 > 20%
 < 20%

Headset laden

Um sicherzustellen, dass das Headset bei Bedarf vollständig geladen ist:

- ▷ Docken Sie es an das Ladekabel **A** oder die optionale Ladestation CH 30* **B** an.

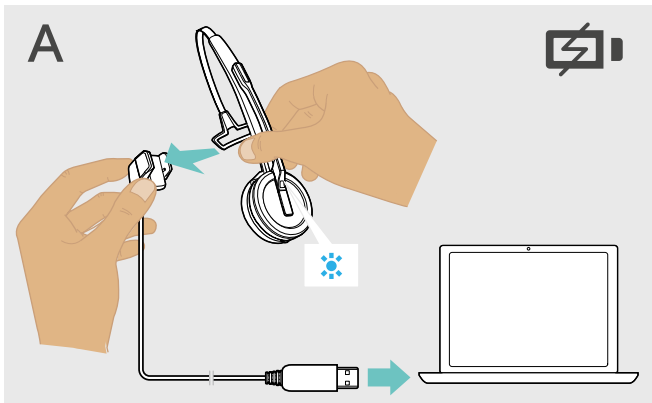

- ▷ Verbinden Sie das Ladekabel mit Ihrem Computer.
- ▷ Legen Sie das Headset in die Magnethalterung des Ladekabels.

Der Akku wird geladen. Die LED leuchtet blau, bis der Akku vollständig geladen ist.

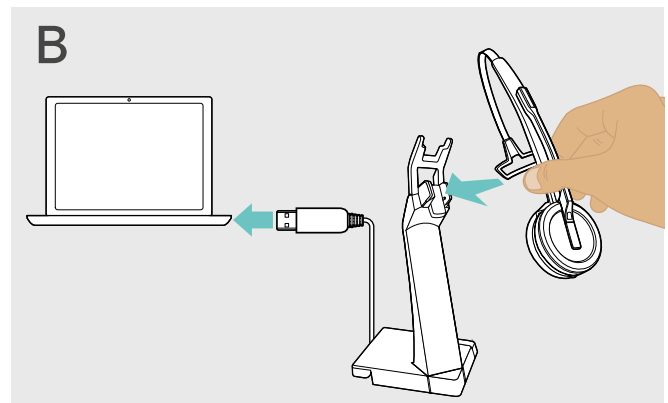

- ▷ Verbinden Sie die Ladestation mit Ihrem Computer.
- ▷ Legen Sie das Headset in die Magnethalterung der Ladestation CH 30.

🕒 SDW 10 HS:
2 h = 50% | 4 h = 100%

🕒 SDW 30 HS | SDW 60 HS:
3 h = 50% | 7 h = 100%



Wurde das Headset länger als 12 Stunden nicht verwendet, schaltet es sich aus, um den Akku zu schonen. Um das Headset wieder einzuschalten, drücken Sie die Taste Verbindung am Headset.

*Eine Liste der Zubehörteile finden Sie unter www.eposaudio.com auf der Produktseite.

Wenn Sie die DECT-Reichweite verlassen

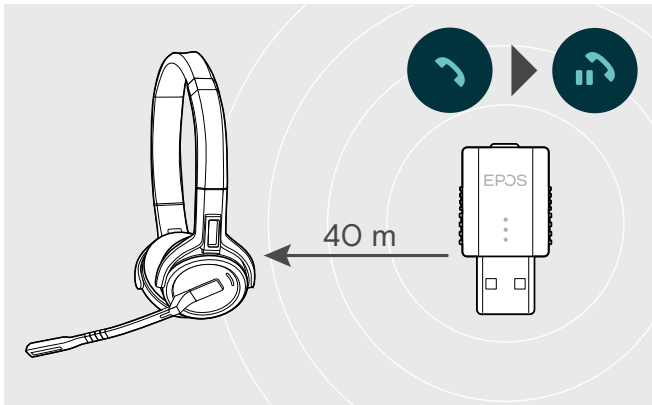

Die Reichweite zwischen DECT-Headset und Dongle beträgt in Bürogebäuden bis zu 40 m.

Wenn sich die Audioqualität während eines Telefonats verschlechtert oder die Verbindung vollständig abbricht, hören Sie im Headset die Sprachmeldung „**device disconnected**“.

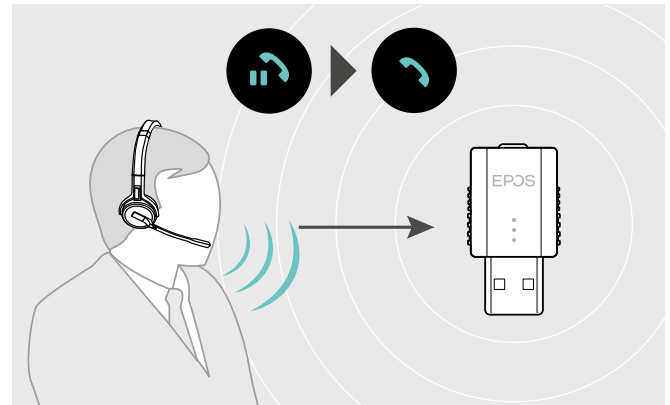

▷ Bewegen Sie sich zurück in die Funkreichweite des Dongles, um das Telefonat fortzuführen.

Wenn Ihr Softphone die Anrufsteuerung unterstützt, wird das aktuelle Telefonat 60 Sekunden nach Verlassen der Funkreichweite automatisch beendet.

Verbindung zum Headset wiederherstellen

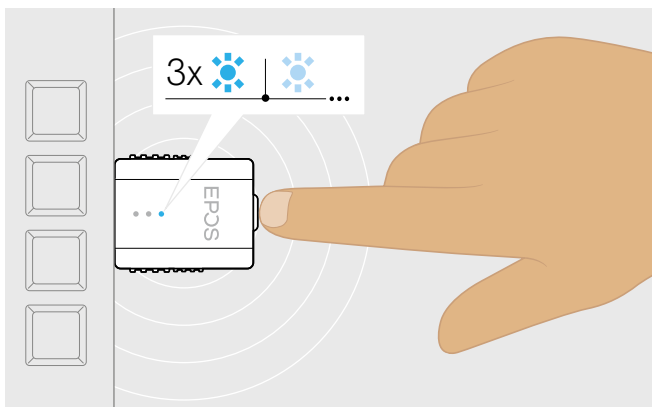

Wenn sich das Headset außerhalb der Reichweite befand und die Verbindung zum Dongle verloren hat:

▷ Drücken Sie die Taste am Dongle. Die LED blinkt 3-mal blau und leuchtet bei erfolgreicher Verbindung gedimmt blau.

Sprachmeldungen aktivieren / deaktivieren

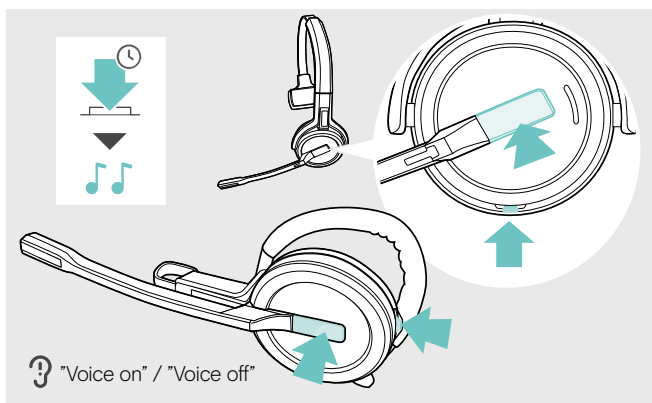

▷ Halten Sie gleichzeitig die Taste Verbindung und die Taste Stummschaltung gedrückt, bis Sie 2 aufeinanderfolgende Töne hören. Lassen Sie die Tasten los.

Die Sprachmeldungen werden aktiviert oder deaktiviert und Sie hören die Sprachmeldung „**Voice on**“ oder „**Voice off**“.

Sind die Sprachmeldungen deaktiviert, gibt das Headset Quittungstöne aus.

Headset-System reinigen und pflegen

VORSICHT

Flüssigkeit kann die Elektronik des Produkts zerstören!

Sie kann in das Gehäuse des Produkts eindringen und einen Kurzschluss in der Elektronik verursachen.

- ▷ Halten Sie Flüssigkeiten jeglicher Art von diesem Produkt fern.
- ▷ Verwenden Sie auf keinen Fall Löse- oder Reinigungsmittel.

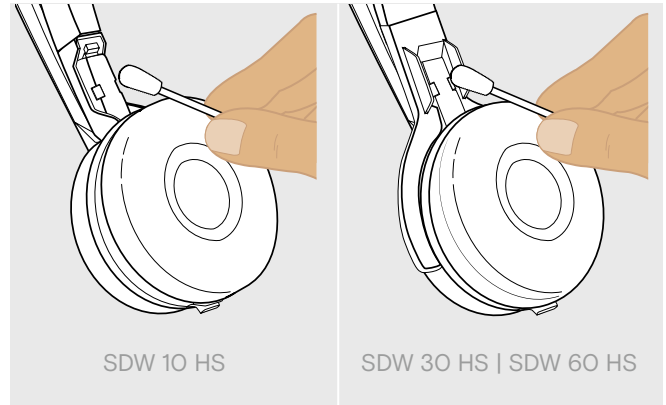
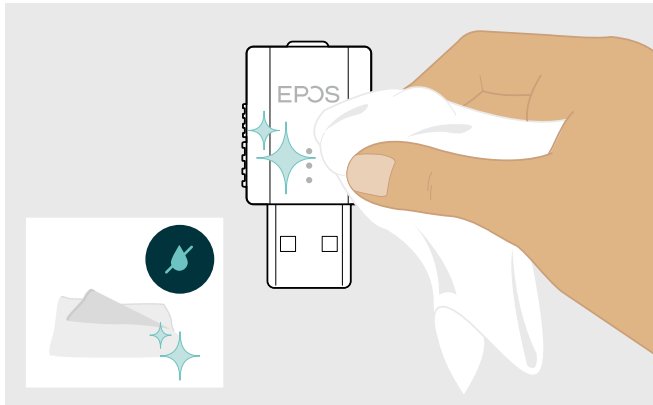

- ▷ Reinigen Sie das Produkt ausschließlich mit einem trockenen und weichen Tuch.
- ▷ Reinigen Sie von Zeit zu Zeit die Ladkontakte des Headsets und des Ladekabels mit einem Wattestäbchen.

Ohrpolster austauschen

Aus hygienischen Gründen sollten Sie Ihre Ohrpolster von Zeit zu Zeit austauschen. Ersatz-Ohrpolster können Sie bei Ihrem EPOS-Partner erwerben.

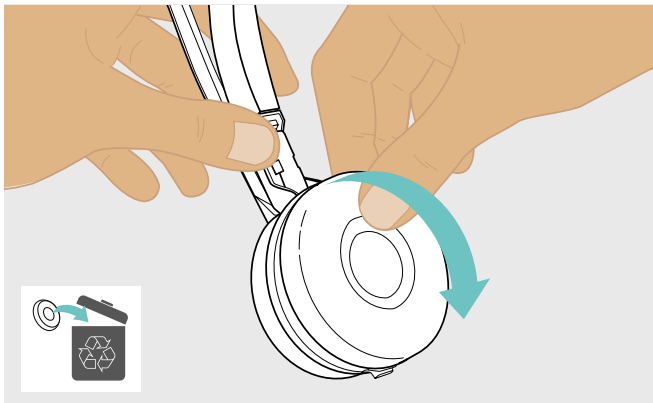

- ▷ Ziehen Sie das alte Ohrpolster von der Hörermuschel ab.

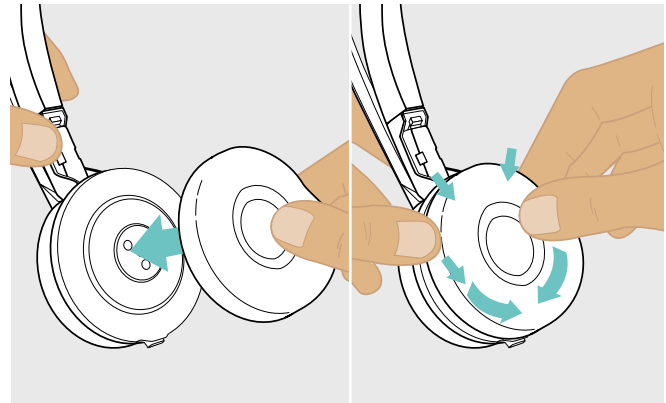

- ▷ Setzen Sie das neue Ohrpolster auf die Hörermuschel und drücken Sie es fest an.

Akku des Headsets austauschen lassen / entnehmen

Sie können den Akku von entsprechend qualifizierten Technikern in Ihrer IT- oder Service-Abteilung wechseln oder entnehmen lassen.

► Besuchen Sie unsere Support-Seiten unter www.eposaudio.com, um die Anleitung zu erhalten.

Firmware der Produkte aktualisieren

Die auf Ihrem Headset und Adapter installierte Firmware können Sie mit der kostenlosen Software [EPOS Connect](#) aktualisieren (siehe Seite 6).

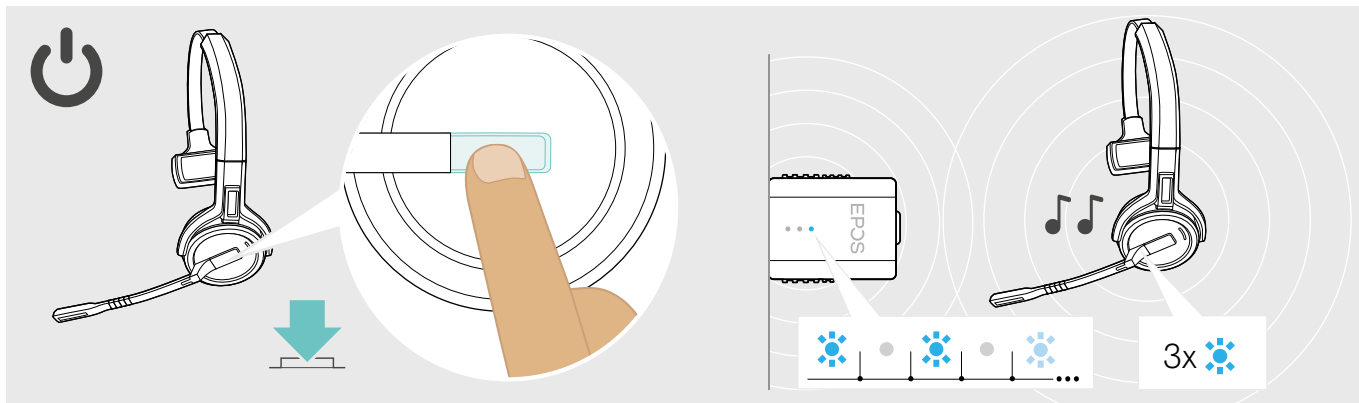

► Drücken Sie die Taste Verbindung.

Das Headset schaltet sich ein und sucht nach dem Dongle. Bei erfolgreicher Verbindung hören Sie zwei aufeinanderfolgende Töne. Die Headset-LED blinkt 3-mal blau und die Dongle-LED leuchtet gedimmt blau.



► Starten Sie [EPOS Connect](#)

[EPOS Connect](#) prüft, ob die installierte Firmware der aktuellen Version auf dem EPOS-Server entspricht. Aktualisieren Sie die Firmware - wenn nötig.

Wenn Störungen auftreten

Problem	Mögliche Ursache	Abhilfe	Seite
Verbindung zwischen Headset und Dongle lässt sich nicht herstellen	Headset ist nicht mit dem Dongle verbunden	▷ Melden Sie den Dongle an Ihrem Headset an.	7
Schlechte oder keine Verbindung zwischen Headset und Dongle	Reichweite der Funkverbindung ist überschritten	▷ Verringern Sie die Entfernung zwischen Headset und Dongle. ▷ Passen Sie die Funkreichweite in EPOS Connect an.	22 –
	Dongle nicht richtig in den USB-Anschluss Ihres Computer eingesteckt	▷ Stecken Sie den Dongle erneut ein.	6
Störgeräusche, die Verbindung bricht ab	Mikrofon schlecht ausgerichtet	▷ Stellen Sie das Headset so, dass das Mikrofon ca. 2–3 cm vom Mund entfernt ist.	8
	zu viele DECT-Systeme in Funkreichweite	▷ Reduzieren Sie die Funkreichweite in EPOS Connect.	–
Headset-Akku lädt nicht	Ladekontakte des Headsets oder Ladekabels verschmutzt	▷ Reinigen Sie die Ladekontakte.	23
	Akku verbraucht oder defekt	▷ Lassen Sie den Akku von einem qualifizierten Techniker ersetzen.	24
	Headset liegt nicht richtig in der Magnethalterung des Ladekabels oder der Ladestation	▷ Legen Sie das Headset erneut in die Magnethalterung.	21
Quittungstöne statt Sprachmeldungen	Sprachmeldungen deaktiviert	▷ Aktivieren Sie die Sprachmeldungen.	22
Gesprächszeit ist verkürzt	Akku abgenutzt	▷ Lassen Sie den Akku von einem qualifizierten Techniker ersetzen.	24
	Große Distanz zwischen Dongle und Headset	▷ Verringern Sie die Reichweite, wenn möglich. Größere Distanzen erfordern höhere Sendeleistung und reduzieren die Sprechzeit.	–
	Viele DECT-Systeme in der gleichen Umgebung.	▷ Schalten Sie derzeit nicht benötigte DECT-Systeme aus. Eine hohe Dichte der Systeme erfordert höhere Sendeleistungen und reduziert damit die Sprechzeit.	–
	Narrowband / Wideband-Einstellung	▷ Stellen Sie die Bandbreite „Narrowband“ ein, diese benötigt weniger Strom als „Wideband“.	–
Gesprächsabbrüche durch hohe Funkdichte	Hohe Dichte: Zu viele DECT-Systeme im selben Raum	▷ Reduzieren Sie die Funkreichweite an allen DECT-Systemen in der Umgebung.	–
		▷ Reduzieren Sie die Audioqualität auf „Narrowband“.	–

Nehmen Sie Kontakt zu Ihrem EPOS-Partner auf, wenn mit Ihrem Produkt Probleme auftreten, die nicht in der Tabelle stehen, oder sich die Probleme nicht mit den in der Tabelle aufgeführten Lösungsvorschlägen beheben lassen. Den Partner Ihres Landes finden Sie auf www.eposaudio.com.

Technische Daten

DECT-Dongle SDW D1 USB

Abmessungen (B x H x T)	20,5 x 23 x 8,5 mm
Gewicht	5 g
DECT Frequenzbereich	1880 - 1900 MHz
HF-Leistungsausgang	max. 100 mW (EIRP)

Headset SDW 10 HS

Abmessungen (B x H x T)	50 x 25 x 140 mm
Gewicht mit...	Ohrbügel: 44 g Kopfbügel: 58 g Nackenbügel: 43 g
Sprechzeit	Narrowband: bis zu 10 Stunden Wideband: bis zu 8 Stunden
Standby-Zeit	48 Stunden
Ladezeit	50% ca. 2 Stunden 100% ca. 4 Stunden
Reichweite (umgebungsabhängig)	mit Sichtkontakt: bis zu 135 m in Bürogebäude: bis zu 40 m
Frequenzbereich Lautsprecher	100 Hz - 7,5 kHz
Akku (eingebaut)	Lithium Polymer; 3,7 V; 335 mAh
Leistungsausgang	EU: max. 250 mW (EIRP)
Lautsprechertyp	Neodymmagnet
Mikrofontyp	Elektret-Mikrofon, geräuschkompensiert

Headset SDW 30 HS | Headset SDW 60 HS

Abmessungen (B x H x T)	SDW 30 HS: 165 x 165 x 62 mm SDW 60 HS: 165 x 170 x 62 mm
Gewicht	SDW 30 HS: 100 g SDW 60 HS: 136 g
Sprechzeit	Narrowband: bis zu 14 Stunden Wideband: bis zu 11 Stunden
Hördauer	Wideband: bis zu 14 Stunden
Standby-Zeit	44 Stunden
Ladezeit	50% ca. 3 Stunden 100% ca. 7 Stunden
Reichweite (umgebungsabhängig)	mit Sichtkontakt: bis zu 135 m in Bürogebäude: bis zu 40 m
Frequenzbereich Lautsprecher	50 Hz - 7,5 kHz
Akku (eingebaut)	Lithium Polymer; 3,7 V; 530 mAh
Leistungsausgang	EU: max. 250 mW (EIRP)
Lautsprechertyp	Neodymmagnet
Mikrofontyp	Digitale MEMs Mikrofone (2 Mikrofone), geräuschkompensiert

Allgemeine Angaben

Temperaturbereich	Betrieb: +5 °C bis +45 °C Lagerung: -20 °C bis +70 °C
Relative Luftfeuchte	Betrieb: 20% bis 85 % Lagerung: 20% bis 95 %

EPOS

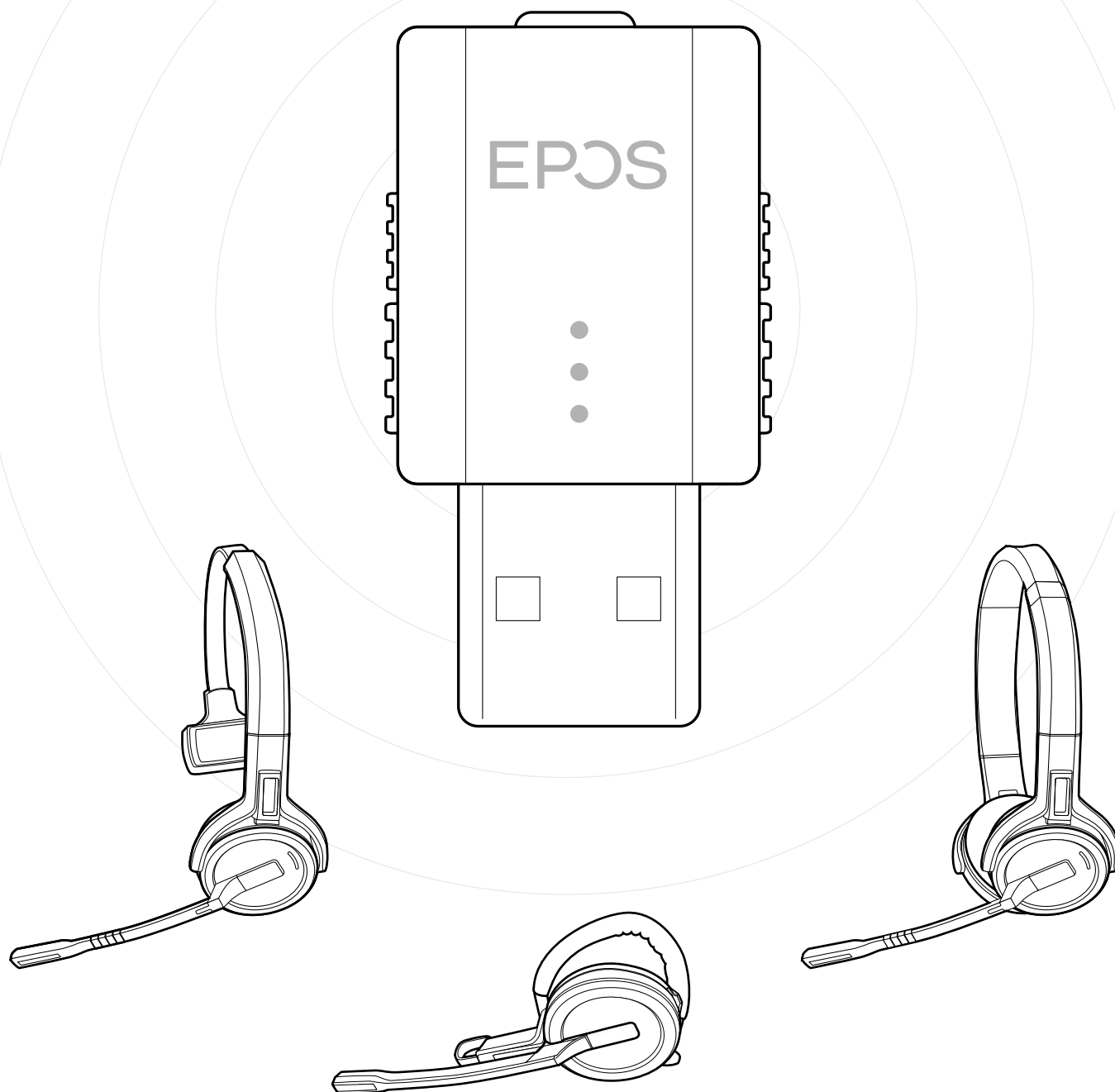

Sennheiser Communications A/S

Industriparken 27, DK-2750 Ballerup, Denmark

www.eposaudio.com